

Mediblink[®]
medical devices

EN MEDIBLINK NON-CONTACT THERMOMETER M320

SLO MEDIBLINK BREZKONTAKTNI TERMOMETER M320

HR MEDIBLINK BEZKONTAKTNI TERMOMETAR M320



EN INSTRUCTIONS FOR USE

PLEASE READ THE INSTRUCTIONS FOR USE CAREFULLY BEFORE USING THE PRODUCT

SLO NAVODILA ZA UPORABO

PROSIMO, DA PRED UPORABO IZDELKA V CELOTI PREBERETE NAVODILA ZA UPORABO

HR UPUTE ZA UPOTREBU

PAŽLJIVO PROČITAJTE UPUTE PRIJE UPOTREBE UREĐAJA

Summary of Important Instructions for Temperature Measurement	6
Introduction	8
Safety Instructions and Important Information Before Using the Thermometer	9
Body Temperature Information	13
Description of Product Components	14
Description of Symbols on LCD Screen	15
Inserting and Replacing Batteries	16
Switching Between Degrees Celsius and Fahrenheit	19
Switching Between 4 Different Operating Modes	19
Advice for Measuring Personal Body Temperature	20
Measuring Temperature of Objects/Liquids	23
Memory	24
Care and Maintenance	25
Certificates and Standards	26
Errors and Troubleshooting	27
Technical Specifications	28
EMC Tables	29
Warranty Conditions	32

Kratek povzetek pomembnih napotkov o meritvi temperature	34
Uvod	36
Varnostni napotki in pomembni napotki pred uporabo termometra	37
Informacije glede telesne temperature	41
Opis sestavnih delov izdelka	42
Opis simbolov na LCD zaslonu	43
Namestitev in zamenjava baterije	44
Preklapljanje med stopinjami Celzija in Fahrenheita	47
Menjava 4 različnih načinov merjenja temperature	47
Nasveti za merjenje osebne temperature	48
Merjenje temperature predmetov/tekočin	51
Pomnilnik	52
Nega in vzdrževanje	53
Pridobljeni certifikati in standardi	54
Iskanje in odpravljanje napak (Error)	55
Tehnične specifikacije	56
Elektromagnetna odpornost na motnje – EMC tabele	57
Garancijski pogoji	60

Kratke napomene o mjerenju tjelesne temperature	62
Uvod	64
Mjere opreza i važne obavijesti prije upotrebe termometra	65
Informacije o tjelesnoj temperaturi	69
Opis sastavnih dijelova uređaja	70
Opis simbola na LCD zaslonu	71
Stavljanje i zamjena baterija	72
Prebacivanje između stupnjeva Celzija i Fahrenheita	75
Promjena 4 različita moda mjerenja temperature	75
Savjeti za mjerenje tjelesne temperature	76
Mjerenje temperature predmeta/tekućina	79
Memorija	80
Održavanje termometra	81
Certifikati i standardi	82
Otklanjanje pogrešaka u radu uređaja (Error)	83
Tehnički podatci	84
Elektromagnetna otpornost na smetnje – EMC tablice	85
Jamstvo	88

Summary of Important Instructions for Temperature Measurement

These are important 2-page instructions. Please read the instructions thoroughly before use.

1. Wait a little before starting to measure, if the thermometer has been stored at a location where the temperature is considerably different from the place of measurement.
2. The thermometer and persons whose body temperature you are measuring should be in the same room for at least 30 minutes.
3. Do not take forehead measurements immediately after a shower, a bath, or after arriving from the outside. You must wait at least 30 minutes.
4. Oily forehead skin can lead to inaccurate measurement results. Always clean your forehead before measuring the temperature. After that, wait for approx. 5–10 minutes before measuring the temperature. The skin must be dry.
5. The infrared sensor on the thermometer must be clean and dry. Read more about cleaning in chapter “Care and Maintenance”.
6. **Measure the body temperature in the middle of the forehead, as measurements on the right or left side of the forehead may be inaccurate.**
7. Do not perform any other activities while measuring the temperature – be still.
8. **Keep the sensor on the tip of the thermometer pointing at the forehead/object at an angle of 90° before and during the temperature measurement until the thermometer makes a measurement.**
9. **The temperature must be measured at least 0.5cm away from the object/forehead, and not more than 3 cm away from the object/forehead/fluid. Do not touch the**

Summary of Important Instructions for Temperature Measurement

forehead, object, or liquid with the thermometer.

10. It is recommended that the user performs 3 consecutive temperature measurements. You must wait at least 1 minute between each measurement. If the measurements differ from each other, consider the average value.
11. Perform individual measurements at one-minute intervals, as minor deviations may occur with multiple consecutive measurements.
12. There are no prescribed standard values for personal body temperature. Measure your body temperature when you are healthy and do not have a fever. This measured value is to serve you as a reference value to compare your body temperature to when you have a fever. Read more about body temperature in chapter "Body temperature information".
13. **Temperature measured using infrared technology on the forehead is comparable to the temperature measured in the mouth, and is not comparable to the temperature measured under the armpit, in the ear, or rectal temperature.** Please consult your personal physician for any other case.
14. The temperature measured during sleep is not comparable to the temperature measured when you are awake, as the temperature is usually lower during sleep.
15. The thermometer allows you to measure body temperature, fluid (e.g. baby formula, water in baby's bathtub, pool water, drink), food (e.g. baby food), object, and room temperature, ranging from 0 to 100°C. For instructions on how to use the thermometer, see the rest of the instructions for use.

Introduction

Using infrared technology, the thermometer measures the temperature on the forehead skin surface, or on the surface of objects in approximately one second. The product is in accordance with the EC provisions and Directive 93/42/EEC (MDD). The product features are:

1. 6 functions in one thermometer: body temperature, object temperature, night mode, fever alarm, 30 memory locations, illuminated display.
2. Night mode: switch to night mode (turn off the thermometer beeping at the end of the measurement) so that you do not disturb the baby while sleeping.
3. Red LED light – increased body temperature signal: This device contains a red LED light that warns the user if the body temperature is above 38°C. At the same time, a sound signal is activated (only in body temperature measurement mode).
4. 30 memory locations.
5. Illuminated LCD screen.
6. Easy to switch between °C and °F.
7. Temperature measurement in just 1 second.
8. Automatic shutdown for battery saving.
9. Empty battery indicator.
10. Large LCD screen.
11. Ergonomic design, comfortable for use:
This is a non-contact medical thermometer that allows hygienic, clean, and easy measuring of temperature. Simply place the thermometer near the forehead or object within the set distance.
12. Immediate measurement. The unique technology allows immediate and accurate measurement.

Safety Instructions and Important Information Before Using the Thermometer

Make sure to follow all of the instructions below when using the product. Any failure to follow the instructions may result in injury or affect the accuracy of the measurement.

⚠ Warning! Potential risks for children and people with reduced physical, sensory, or mental abilities!

1. This thermometer is not intended to be used by persons (including children) with limited physical, sensory or mental abilities, or lack of experience and/or knowledge, unless they are supervised by a person responsible for their safety, or they have received instructions from such person on how to use the thermometer.
2. Keep the thermometer out of the reach of children under 18 years of age.
3. Supervise your children all the time so they don't play with the thermometer.
4. Children are not allowed to handle the thermometer. They could swallow small particles or batteries and suffocate. Children could suffer injuries if they use the thermometer.

⚠ Warning! Risk of personal injury!

1. Improper handling of the thermometer may cause injuries.
2. Do not use the thermometer in case of malfunction. Do not attempt to modify, disassemble or repair the thermometer, and do not replace its parts.
3. If abnormalities occur during the use of the thermometer, stop the use immediately and consult your physician.
4. Do not perform any other activities while measuring the temperature.
5. If you have any doubts regarding the use of the thermometer, please consult your physician.

Safety Instructions and Important Information Before Using the Thermometer

6. These instructions for use must be stored for the duration of the product life cycle and handed over to a third party along with the thermometer. The instructions for use should also be accessible to third parties. The instructions for use are an integral part of the thermometer.
7. Avoid improper use.
8. This thermometer cannot replace a consultation with a physician, or medical treatment! The measurement results are for comparison purposes only. In the event of a medical problem, you should see your physician.
9. The infrared sensor should stay clean and dry. Avoid damaging it. This is the only way to achieve accurate measurement results.
10. Do not touch the infrared sensor or blow in it. If the infrared sensor is dirty, the results of the measurement could be inaccurate.
11. Do not use the thermometer if it is damaged. If you use a damaged device, you can suffer injuries, cause serious danger, or incorrect measurement results.
12. Wait a little before starting to measure, if the thermometer has been stored at a location where the temperature is considerably different from the place of measurement. The thermometer and persons whose body temperature you are measuring should be in the same room for at least 30 minutes.
13. Do not take forehead measurements immediately after a shower, a bath, or after arriving from the outside. You must wait at least 30 minutes.
14. It is recommended that the user performs 3 consecutive temperature measurements. You must wait at least 1 minute between each measurement. If the measurements differ from each other, consider the average value.

Safety Instructions and Important Information Before Using the Thermometer

15. Perform individual measurements at one-minute intervals, as minor deviations may occur with multiple consecutive measurements.
16. Oily forehead skin can lead to inaccurate measurement results. Always clean your forehead before measuring the temperature. After that, wait for approx. 5–10 minutes before measuring the temperature.
17. Repeat the measurement approximately every 15 minutes if the measurement results are unusually low or do not correspond to personal well-being. In this case, perform a comparative mouth or rectal measurement with a conventional thermometer. If you have any doubts, please consult your physician.
18. There are no prescribed standards for personal body temperature. Measure your body temperature when you are healthy and do not have a fever. This measured value is to serve you as a reference value to compare your body temperature to when you have a fever.
19. The measured temperature only represents a reference value. Please consult your physician before taking any measures based on the temperature measurement result displayed.

Warning! Risk of injury!

Improper handling of the thermometer may cause injuries.

1. Do not drop the thermometer on the floor, shake it, or expose it to impacts.
2. To ensure accurate measurement results, protect the infrared thermometer sensor in particular from moisture, dirt, and damage.
3. Do not expose the thermometer to direct sunlight or to extremely high or low temperatures. The thermometer should be used and stored only in a dry and clean environment.

Safety Instructions and Important Information Before Using the Thermometer

4. If there is an interference or damage, do not open the thermometer or try to fix it yourself. Doing so would void the warranty claim. Only authorised persons are allowed to repair the thermometer.
5. Do not store the thermometer in a place with extreme temperatures (below -20°C or over 50°C), or in an extremely dry or moist place, as this could cause inaccurate measurement results.
6. Do not use the thermometer in a wet environment. While using the thermometer, keep it away from liquids and never immerse it in liquid.
7. Do not place the thermometer near flammable materials and gases or near explosives.
8. While operating, the thermometer may interfere with other electrical devices, and other electrical devices may interfere with its operation. Therefore, it should not be used near other electrical devices.
9. Do not use a mobile phone near the thermometer while you are measuring temperature. Note that portable and mobile high-frequency communication devices (e.g. mobile phones) may affect the operation of medical electrical devices.
10. Do not use the thermometer at a distance of less than 1.5 metres from a shortwave or microwave device, or from a high-frequency surgical apparatus.
11. Do not use the thermometer in the mountains at an altitude of more than 3000 metres.
12. Medical electrical devices are subject to specific safety regulations regarding electromagnetic compatibility. Therefore, you must comply with these rules when installing and using the thermometer.
13. The thermometer shall only be used for the purpose indicated in these instructions for use.

Body Temperature Information

Body temperature is the internal body temperature (core temperature). It fluctuates during the day: it is lowest in the morning and highest in the late evening. Normal body temperature is not a definitive value but a range.

Age	Normal body temperature in °C	Normal body temperature in °F
0–2 years	36.4–38.0°C	97.5–100.4°F
3–10 years	36.1–37.8°C	97.0–100°F
11–65 years	35.9–37.6°C	96.6–99.7°F
over 65 years	35.8–37.5°C	96.4–99.5°F

The normal body temperature range is different from one person to another, and determined by several factors: age, gender, time of day, location and method of temperature measurement, level of activity, well-being, drug effects, etc.

Most people have the lowest body temperature while sleeping; however, the temperature rises during the day. Babies and children have a higher body temperature than adults. As you get older, your body temperature drops. Fluctuations in body temperature are generally higher in children, and occur more quickly and frequently.

Measurements in different parts of the human body give different results: the temperature measured in the rectum is usually 0.3°C higher than the temperature measured in the mouth.

The temperature measured in the mouth is approx. 0.3°C higher than the temperature measured under the armpit. To determine your body temperature, we recommend that you measure your temperature when you are healthy, at different times of the day, three or four days in a row. This allows you to determine your normal body temperature and record it so you can compare the measured temperature to your normal values when needed.

Description of Product Components

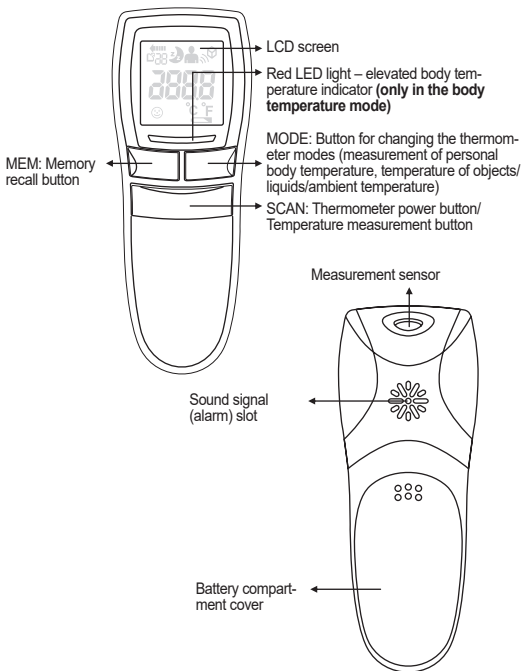

Description of Symbols on LCD Screen

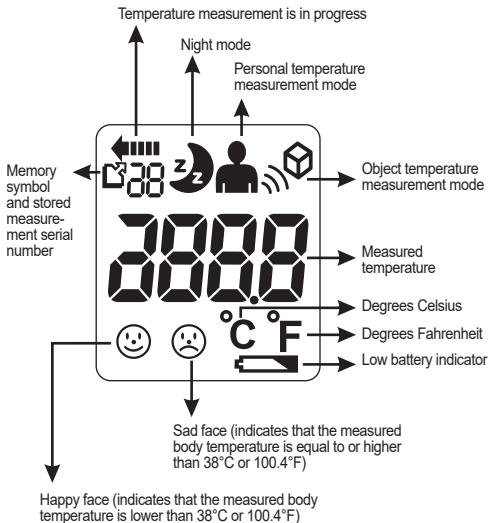

Inserting and Replacing Batteries

Warning! Risk of explosion!

Improper handling of batteries may result in explosion.

1. Only replace batteries with equal batteries or batteries of an equivalent type.
2. Do not expose batteries to excessive heat such as the sun or fire.
3. Do not charge, re-activate, disassemble, or throw the batteries into fire, or cause a short-circuit.

Warning! Risk of personal injury!

Improper handling of batteries may result in injuries.

1. Keep the batteries out of reach of children.
2. Swallowing the batteries can be life-threatening. Therefore, store the batteries out of reach and sight of children. If a battery is swallowed, seek medical advice immediately.
3. If battery fluid leaks, avoid contact with skin, eyes, and mucous membranes. In case of contact with acid, wash the affected area immediately with plenty of clean water and immediately see your physician.

Warning! Risk of injury!

Improper handling of batteries may result in injuries.

1. When inserting the battery, make sure that the terminals are properly oriented.
2. Only insert batteries of the same type in the battery compartment. Do not use batteries of different types or used and new batteries together.
3. If the batteries are empty or if the thermometer will not be used for a longer period, remove the batteries from the battery compartment.

Inserting and Replacing Batteries

Low battery warning

Before the batteries are completely empty, the “” symbol appears on the screen. You can still use the thermometer while this symbol is displayed, but we recommend that you replace the batteries as soon as possible. If the batteries are completely empty, the “Lo” symbol will appear on the screen next to the empty battery symbol. In this case, you must replace the batteries before using them again. If the batteries are empty or you replace the used batteries, all entries in the memory will be erased!



Changing the batteries

1. To open the battery compartment cover, press the locking clip on the back of the thermometer and slide the cap off.
2. Carefully remove the old batteries.
3. Insert 2 new batteries (1.5V alkaline batteries, AAA size) into the battery compartment. When inserting the batteries, make sure that the terminals are properly oriented (the + and – terminals on the batteries and on the bottom of the battery compartment must match). Do not use rechargeable batteries!
4. Put the battery compartment cover back on, and slide it into the thermometer housing until it clicks into place.

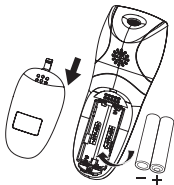

Inserting and Replacing Batteries

Disposal

Disposal of packaging



For disposal, separate the packaging by the type of material. For disposal, handle paperboard and cardboard as waste paper, and the foil as secondary raw materials.

Disposal of waste product

(Applicable to the European Union and other European countries with systems for separate collection of secondary raw materials.)

Waste devices may not be disposed together with household waste!

When the thermometer is no longer functioning, the consumer is **legally required to dispose of the old product separately**

from household waste, e.g. at the collection point of their municipality/area where they reside. This will ensure that the old devices are professionally recycled and that negative environmental impacts are prevented. Therefore, electrical devices are marked with the symbol shown here.



Put the thermometer in waste electrical and electronic equipment in accordance with EC Directive 2012/19/EU.

Batteries and rechargeable batteries may not be disposed together with household waste!



As a consumer, you are required by law to dispose of all batteries and rechargeable batteries, whether or not they contain harmful substances*, at a collection point in your municipality/area or at a store, in an environmentally friendly manner.

* with the following elements: Cd = cadmium; Hg = mercury; Pb = lead

Switching Between Degrees Celsius and Fahrenheit

The thermometer can display results in both degrees Celsius ($^{\circ}\text{C}$) and Fahrenheit ($^{\circ}\text{F}$).

To switch between degrees Celsius and Fahrenheit, make sure the device is turned on and simultaneously press the MEM and MODE buttons briefly. This will change the mode from $^{\circ}\text{C}$ to $^{\circ}\text{F}$ or vice versa.



Switching Between 4 Different Operating Modes

1. While the thermometer is switched on, you can switch between different modes of temperature measurement by pressing the MODE button. There are 4 different measurement modes available: body temperature measurement, body temperature measurement in night mode, object temperature measurement, object temperature measurement in night mode (in this exact order).
2. The thermometer does not beep when the night mode is selected (Body temperature measurement in night mode or Object temperature measurement in night mode). In night mode, a moon symbol will also appear on the LCD screen.



Body temperature measurement mode



Object temperature measurement mode



Body temperature measurement in night mode



Object, liquid and room temperature measurement in night mode

 **Note:** When pressing the MODE button and switching between individual operating modes, the thermometer will beep, except in the night mode.

Advice for Measuring Personal Body Temperature

1. Wait a little before starting to measure, if the thermometer has been stored at a location where the temperature is considerably different from the place of measurement.
2. The thermometer and persons whose body temperature you are measuring should be in the same room for at least 30 minutes.
3. Do not take forehead measurements immediately after a shower, a bath, or after arriving from the outside. You must wait at least 30 minutes.
4. Oily forehead skin can lead to inaccurate measurement results. Always clean your forehead before measuring the temperature. After that, wait for approx. 5–10 minutes before measuring the temperature. The skin must be dry.
5. The infrared sensor on the thermometer must be clean and dry. Read more about cleaning in chapter “Care and Maintenance”.
6. **Measure the body temperature in the middle of the forehead, as measurements on the right or left side of the forehead may be inaccurate.**
7. Do not perform any other activities while measuring the temperature – be still.
8. **Keep the sensor on the tip of the thermometer pointing at the forehead/object at an angle of 90° before and during the temperature measurement until the thermometer makes a measurement.**
9. **The temperature must be measured at least 0.5cm away from the object/forehead, and not more than 3 cm away from the object/forehead/fluid. Do not touch the forehead, object, or liquid with the thermometer.**
10. It is recommended that the user performs 3 consecutive temperature measurements. You must wait at least 1 minute

Advice for Measuring Personal Body Temperature

between each measurement. If the measurements differ from each other, consider the average value.

11. Perform individual measurements at one-minute intervals, as minor deviations may occur with multiple consecutive measurements. Otherwise, consider the average value.
12. There are no prescribed standard values for personal body temperature. Measure your body temperature when you are healthy and do not have a fever. This measured value is to serve you as a reference value to compare your body temperature to when you have a fever. Read more about body temperature in chapter “Body Temperature Information”.
13. **Temperature measured using infrared technology on the forehead is comparable to the temperature measured in the mouth, and is not comparable to the temperature measured under the armpit, in the ear, or rectal temperature.**
14. The temperature measured during sleep is not comparable to the temperature measured when you are awake, as the temperature is usually lower during sleep.

Personal body temperature measurement

1. Press the thermometer power button (SCAN button) to turn on the thermometer. As soon as the device is switched on, the machine will automatically perform a self-test. All symbols will be displayed on the screen.



2. Make sure you have selected the body temperature measurement mode; a human symbol will appear on the screen. To switch between different modes, keep pressing the MODE button until the desired symbol or operating mode appears on the screen.



3. Point the thermometer with the sensor toward the forehead at an angle of 90°C, and press and hold the SCAN button. Make sure that the distance between the thermometer sensor and the forehead is between 0.5cm and 3cm. Do not touch the forehead with the thermometer.

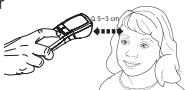

4. Release the SCAN button. In approximately one second, the thermometer will beep briefly, the LCD screen will become illuminated, and the measurement will be complete.



5. If the measured temperature is below 38°C, the happy face symbol (☺) will also appear on the screen next to the measured temperature.



If the measured temperature is above 38°C, the sad face symbol (☹) will appear on the screen. In such case, the red LED light will also be activated.

High temperature visual alarm (red LED light):
Available only in Body temperature measurement mode and Silent mode for body temperature measurement.



6. After approximately 30 seconds, the thermometer will turn off automatically. Before that, you will hear a short beep.

Measuring Temperature of Objects/Liquids

1. Press the thermometer power button (SCAN button) to turn on the thermometer. As soon as the device is switched on, the machine will automatically perform a self-test. All symbols will be displayed on the screen.



2. Make sure you have selected the Object/liquid temperature measurement mode; the object symbol will appear on the screen. To switch between different modes, keep pressing the MODE button until the desired symbol or operating mode appears on the screen.



3. Point the thermometer with the sensor at the object, and press and hold the SCAN button. Make sure that the distance between the thermometer sensor and the object is between 0.5cm and 3cm. Do not touch the object/liquid with the thermometer.

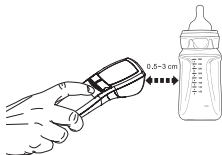

4. Release the SCAN button. In approximately one second, the result of the measurement will appear on the LCD screen.



5. After approximately 30 seconds, the thermometer will turn off automatically. Before that, you will hear a short beep.

Memory

Memory function

You can view up to 30 saved measurements to show to your GP.

1. When the device is switched on, press the MEM button. Keep pressing the button until the “☑ !” symbol appears for the first saved measurement.
2. Next to each saved measurement, the “👤” symbol or the “☑” symbol will appear, showing whether the personal temperature or temperature of the object is saved.
3. By pressing the MEM button, the previous measurements will be displayed on the screen. This means that measurements from “☑ 30” to “☑ !” will be displayed.

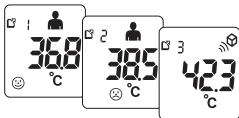

Delete Memory

1. While the thermometer is switched on, hold the MEM button for at least 3 seconds and all measurements will be deleted.
2. When the memory is deleted, the “--” symbol will appear on the screen and you will hear four short beeps.
3. Once you use up all 30 memory locations and perform the 31st measurement, the last “☑ 0” measurement will automatically overwrite the memory location of the first saved measurement.



-  The entire memory will be deleted, whether you have taken the measurement in the Body temperature measurement mode or in the Object temperature measurement mode.

Care and Maintenance

Lens/Measurement Sensor

For accurate measurement results, it is very important that the infrared thermometer sensor is clean and has no scratches.

Before each measurement, check the infrared sensor and, if necessary, gently clean it with a cotton swab dipped in rubbing alcohol, and dry it with a clean, dry cotton swab.

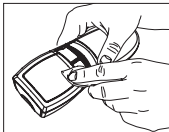
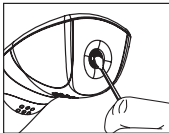

Thermometer

Use a dry, soft cloth for cleaning the housing. After cleaning the thermometer, store it in a clean, dry place at room temperature. Never expose the thermometer to extreme temperatures, humidity, direct sunlight, or shaking!

Warning! Risk of short circuit!

If water enters the housing of the product, a short circuit may occur.

1. Never immerse the thermometer in the water.
2. Make sure that water does not enter the housing.

Warning! Risk of injury!

Improper handling of the thermometer may cause injuries.

1. Do not use aggressive cleaning agents, brushes with metal or nylon bristles, or sharp or metallic cleaning items such as knives, hard spatulas, or anything similar. They can damage the surface of the device.
2. Never clean the thermometer with a polishing agent, gasoline, or solvent.

Certificates and Standards

The product is in accordance with EC MDD Directive (93/42/EEC). The following standards apply to the product manufacture or product design:









- **ASTM E1965-98**





Specification for Infrared Thermometers for Intermittent Determination of Patient Temperature.

- **ISO 14971**

Medical devices — Application of risk management to medical devices. Classification in accordance with IEC/EN 60601-1, clause 5:

- Internal power supply device
- IPX0
- The device is not suitable for use with a mixture of flammable anesthetic and air, oxygen, or laughing gas.



	Warning!
	Before use, read the instructions. Electronic instructions for use: http://www.mediblink.com/f/m320.pdf
	Product reference number
	Class IIa medical device
	LOT number*
	Thermometer certified in accordance with EU Directive 93/42/EEC
	Serial number
	Number of products in one packaging

	The symbol provides useful additional information on the assembly or use
	Protection against electric shock in accordance with BF (Body Float) type. BF type device with a high degree of protection against electric shock to the body, but not directly to the heart.
	Upon the cessation of the life cycle of the device, dispose of the device in accordance with the Slovenian law
	Manufacturer name and address
	EU Representative

*Date of production: the first two digits of the LOT number represent the month of production, and the second two digits represent the year of production. Example: LOT 10/19 = October 2019.

Errors and Troubleshooting

When an error or an incorrect measurement result occurs, the thermometer will warn you by displaying the error as described in the table below.

LCD screen	Problem	Solution
	<p>The measured temperature is higher than:</p> <ol style="list-style-type: none"> 1. Body temperature measurement mode (higher than 43°C or 109.4°F) 2. Object temperature measurement mode (higher than 100°C or 212.0°F) 	<p>Use the thermometer only to measure the temperature within the prescribed ranges.</p>
	<p>The measured temperature is lower than:</p> <ol style="list-style-type: none"> 1. Body temperature measurement mode (lower than 34°C or 93.2°F) 2. Object temperature measurement mode (higher than 0°C or 32.0°F) 	
	<p>The thermometer is not working because the temperature in the room where the thermometer is located is not within the prescribed range between 16°C and 40°C (60.8°F and 104°F).</p>	<p>Use the thermometer only within prescribed working conditions.</p>

Technical Specifications

- Mediblink M320 Non-contact Thermometer, model: NT17
- Measurement mode: infrared, non-contact measurement
- Measurement duration: approx. 1 second
- Measurement distance: from 0.5 to 3cm away from the forehead/object/liquid
- Screen display: LCD screen with blue screen illumination, display of °C (degrees Celsius) or °F (degrees Fahrenheit)
- Temperature display resolution: 0.1°C/°F
- Memory function: It is possible to save the last 30 temperature readings
- Energy saving function: The thermometer is automatically switched off after approximately 30 seconds
- Body temperature:
Measuring range: 34°C~43°C (93.2°F~109.4°F)
Measurement accuracy: 36°C~39°C (96.8°F~102.2°F): ±0.2°C; other ranges ±0.3°C
- Object temperature:
Measuring range: 0°C~100°C (32.0°F~212.0°F)
Measurement accuracy: ≤20°C: ±1°C; >20°C: ±5%
- Conditions for use: 16°C~40°C (60.8°F~104°F), with a relative humidity of up to 95% (not liquefied)
- Storage and transport conditions: -20°C~+50°C (-4°F~+122°F)
- Electric power supply: 2×1.5V AAA alkaline batteries (V=volt)
- Weight: approximately 80g (including batteries)
- Dimensions: (L×W×H): approx. 128.5×48.83×38.85mm

EMC Tables

Guidance and manufacturer's declaration-electromagnetic emissions

The **NT17 IR Thermometer** is intended for use in the electromagnetic environment specified below. The customer or the user of the **NT17 IR Thermometer** should assure that it is used in such an environment.

Emissions test	Compliance	Electromagnetic environment guidance
RF emissions CISPR 11	Group 1	The NT17 IR Thermometer uses RF energy only for its internal function. Therefore, its RF emissions are very low and are not likely to cause any interference in nearby electronic equipment.
RF emissions CISPR 11	Class B	The NT17 IR Thermometer is suitable for use in all establishments, including domestic establishments and those directly connected to the public low-voltage power supply network that supplies buildings used for domestic purposes.
Harmonic emissions IEC 61000-3-2	Not applicable	
Voltage fluctuations/flicker emissions IEC 61000-3-3	Not applicable	

Guidance and manufacturer's declaration-electromagnetic immunity

The **NT17 IR Thermometer** is intended for use in the electromagnetic environment specified below. The customer or the user of the **NT17 IR Thermometer** should assure that it is used in such an environment.

Immunity test	IEC 60601 test level	Compliance level	Electromagnetic environment-guidance
Electrostatic discharge (ESD) IEC 61000-4-2	± 6 kV contact ± 8 kV air	± 6 kV contact ± 8 kV air	Floors should be wood, concrete or ceramic tile. If floors are covered with synthetic material, the relative humidity should be at least 30 %.
Power frequency (50/60 Hz) magnetic field IEC 61000-4-8	3 A/m	3 A/m	Power frequency magnetic fields should be at levels characteristic of a typical location in a typical commercial or hospital environment.

EMC Tables

Guidance and manufacturer's declaration-electromagnetic immunity			
The NT17 IR Thermometer is intended for use in the electromagnetic environment specified below. The customer or the user of the NT17 IR Thermometer should assure that it is used in such an environment.			
Immunity test	IEC 60601 test level	Compliance level	Electromagnetic environment-guidance
Radiated RF IEC 61000-4-3	80 MHz to 2,5 GHz	3 V/m	<p>Portable and mobile RF communications equipment should be used no closer to any part of the NT17 IR Thermometer, including cables, than the recommended separation distance calculated from the equation applicable to the frequency of the transmitter.</p> <p>Recommended separation distance</p> $d = 1.2 \sqrt{P}$ $d = 1.2 \sqrt{P} \text{ 80 MHz to 800 MHz}$ $d = 2.3 \sqrt{P} \text{ 800 MHz to 2,5 GHz}$ <p>where P is the maximum output power rating of the transmitter in watts (W) according to the transmitter manufacturer and d is the recommended separation distance in metres (m).</p> <p>Field strengths from fixed RF transmitters, as determined by an electromagnetic site survey^a, should be less than the compliance level in each frequency range.^b</p> <p>Interference may occur in the vicinity of equipment marked with the following symbol: </p>
NOTE 1 At 80 MHz and 800 MHz, the higher frequency range applies.			
NOTE 2 These guidelines may not apply in all situations. Electromagnetic propagation is affected by absorption and reflection from structures, objects and people.			
<p>a. Field strengths from fixed transmitters, such as base stations for radio (cellular/cordless) telephones and land mobile radios, amateur radio, AM and FM radio broadcast and TV broadcast cannot be predicted theoretically with accuracy. To assess the electromagnetic environment due to fixed RF transmitters, an electromagnetic site survey should be considered. If the measured field strength in the location in which the NT17 IR Thermometer is used exceeds the applicable RF compliance level above, the NT17 IR Thermometer should be observed to verify normal operation. If abnormal performance is observed, additional measures may be necessary, such as reorienting or relocating the NT17 IR Thermometer.</p> <p>b. Over the frequency range 150 kHz to 80 MHz, field strengths should be less than 3 V/m.</p>			

EMC Tables

Recommended separation distances between portable and mobile RF communications equipment and the NT17 IR Thermometer

The **NT17 IR Thermometer** is intended for use in an electromagnetic environment in which radiated RF disturbances are controlled. The customer or the user of the **NT17 IR Thermometer** can help prevent electromagnetic interference by maintaining a minimum distance between portable and mobile RF communications equipment (transmitters) and the **NT17 IR Thermometer** as recommended below, according to the maximum output power of the communications equipment.

Rated maximum output power of transmitter W	Separation distance according to frequency of transmitter m		
	150 kHz to 80 MHz $d = 1.2 \sqrt{P}$	80 MHz to 800 MHz $d = 1.2 \sqrt{P}$	800 MHz to 2.5 GHz $d = 1.2 \sqrt{P}$
0.01	0.12	0.12	0.23
0.1	0.38	0.38	0.73
1	1.2	1.2	2.3
10	3.8	3.8	7.3
100	12	12	23

For transmitters rated at a maximum output power not listed above, the recommended separation distance d in metres (m) can be estimated using the equation applicable to the frequency of the transmitter, where P is the maximum output power rating of the transmitter in watts (W) according to the transmitter manufacturer.

NOTE 1 At 80 MHz and 800 MHz, the separation distance for the higher frequency range applies.

NOTE 2 These guidelines may not apply in all situations. Electromagnetic propagation is affected by absorption and reflection from structures, objects and people.

Warranty

Product: Mediblink Non-contact Thermometer M320

Manufacturer: AVITA (Wujiang) CO., LTD, No.858. JiaoTong Road, Wujiang Economic Development Zone, JiangSu, P.R.C.

Sellers name, address, signature and stamp:

Date of extradition/sales:

WARRANTY TERMS

Dear customers!

The warranty period is 5 years and starts from the day of product purchase. The warranty is valid only for products purchased in country of purchase. In case of product claim, you have to show the invoice. We kindly ask you to save the invoice!

Unfortunately, wrong handling with the device is a reason for 95% of customer complains. You can easily avoid any problem, by getting useful information provided by our special service department. To reach our service department, you can send us an e-mail on servis@mediblink.com.

Before sending the product back to retailer, we kindly ask you to call our service department, to get help about how to use the device to save you with unneeded trips.

The manufacturer guarantees free elimination of all imperfections due to defects in material or manufacturing procedure by repairing or replacing the product. In case that the product can not be repaired or replaced, the customer will get the money refund. The guarantee is not valid in case of the force majeure, accidents or unexpected events (such as lightning, water, fire etc.), incorrect use or incorrect transport, non-compliance with safety and maintaining regulations or in case of unprofessional product intervention.

Traces of every day product usage (scratches, abrasions) and not subject to claim. The warranty does not eliminate the customer rights, which originate from seller responsibility for product flaws. By accepting the claimed product by the service department, the service department does not take responsibility for loss of saved data or settings on the product. All

Warranty

product repairs, which are performed out of product warranty period, have to be paid by customer by prior notice.

The manufacturer guarantees the product quality and flawless product operation in the warranty period, which starts with the day of product purchase. If the product can not be repaired in 45 days, the product will be replaced with a new one. In case that the product can not be replaced, the money will be refunded to the customer.

In case of product claim, send us an e-mail on servis@mediblink.com.

In case that any serious incident has occurred in relation to the device, this should be reported to the manufacturer and the competent authority of the Member State in which the user and/or patient is established.



Manufacturer:
AViTA (Wujiang) CO., LTD
No.858. JiaoTong Road
Wujiang Economic Development Zone
JiangSu, P.R.C.

Manufactured for
(EU importer and distributor):
Mediblink d.o.o.
Gubčeva cesta 19
8210 Trebnje
Slovenia
info@mediblink.com
Claims and Service:
servis@mediblink.com
www.mediblink.com



MDSS GmbH
Schiffgraben 41
30175 Hannover
Germany

Instructions for use, version No:
72-N17MN-PO11
M320-25062019-3
Issue date:
24/4/2017
Date of last change:
26/3/2020

CE
0598

Kratek povzetek pomembnih napotkov o meritvi temperature

To so pomembni napotki na 2 straneh. Prosimo, da si pred uporabo preberete navodila v celoti.

1. Z merjenjem počakajte, če je bil termometer shranjen na mestu, kjer se temperatura precej razlikuje od tiste na kraju merjenja.
2. Termometer in osebe, ki jim merite telesno temperaturo, se morajo vsaj 30 minut nahajati v istem okolju.
3. Merjenja na čelu ne izvajajte takoj po tuširanju, kopanju ali prihodu v notranji prostor iz zunanjega. Počakati morate vsaj 30 min.
4. Mastna koža na čelu lahko povzroči netočne rezultate merjenja. Zato pred merjenjem očistite čelo. Zatem počakajte pribl. 5–10 minut, preden izmerite temperaturo. Koža mora biti suha.
5. Infrardeči senzor na termometru mora biti čist in suh. Več o čiščenju preberite v sklopu "Nega in vzdrževanje".
6. **Meritev osebne temperature opravite na sredini čela, saj je lahko meritev na desni in levi strani čela nenatančna.**
7. Med merjenjem ne izvajajte nobenih drugih aktivnosti – mirujte.
8. **Termometer pred in med meritvijo temperature držite usmerjen s senzorjem, ki je na vrhu termometra pod kotom 90° na čelo/predmet, dokler termometer ne opravi meritve.**
9. **Temperaturo obvezno merite na razdalji vsaj 0,5 cm od predmeta/čela in ne več kot 3 cm stran od predmeta/čela/tekočine. S termometrom se ne dotikajte čela, predmetov, tekočin.**

Kratek povzetek pomembnih napotkov o meritvi temperature

10. Priporočljivo je, da uporabnik naredi 3 zaporedne meritve temperature. Med posamezni meritvijo mora biti vsaj 1 min presledka. Če se meritve med seboj razlikujejo, upoštevajte povprečno vrednost.
11. Posamezne meritve izvajajte z eno-minutnimi presledki, ker se v primeru več zaporednih meritev lahko pojavijo manjša odstopanja.
12. Ni predpisanih standardnih vrednosti osebne telesne temperature. Izmerite si telesno temperaturo ko ste zdravi in ko nimate vročine. Ta izmerjena vrednost naj vam služi kot referenčna vrednost, s katero boste primerjali telesno temperaturo, ko boste imeli vročino. Več informacij o telesni temperaturi si preberite v sklopu: "Informacije o telesni temperaturi".
13. **Temperatura izmerjena s pomočjo infrardeče tehnologije na čelu je primerljiva s temperaturo izmerjeno v ustih in ni primerljiva s temperaturo izmerjeno pod pazduho, v ušesu ali rektalno temperaturo.** Za vse druge primere se posvetujte z vašim osebnim zdravnikom.
14. Temperatura izmerjena med spanjem ni primerljiva s temperaturo izmerjeno v času ko ste budni, saj je temperatura med spanjem običajno nižja.
15. Termometer omogoča merjenje osebne temperature, tekočin (npr. pripravljeno mleko za dojenčka, voda v kadi za dojenčka, voda v bazenu, pijača), hrane (npr. hrana za dojenčka), temperature predmetov in prostorske temperature v razponu od 0 do 100 °C. Kako uporabljati termometer si preberite v nadaljevanju navodil za uporabo.

Uvod

Termometer s pomočjo infrardeče tehnologije v približno eni sekundi izmeri temperaturo na površini kože na čelu in na površini predmetov. Izdelek je skladen z določbami EC in direktivo MDD (93/42/EEC). Lastnosti izdelka so:

1. 6 funkcij v enem termometru: telesna temperatura, temperatura predmetov, nočni način delovanja, alarm povišane telesne temperature, 30 spominskih mest, osvetljen zaslon.
2. Nočni način delovanja: preklopite na nočni način delovanja (izklopite piskanje termometra ob končani meritvi) in s tem ne motite dojenčka med spanjem.
3. Rdeča LED luč – signal povišane telesne temperature: naprava vsebuje rdečo LED luč, ki opozori uporabnika o meritvi nad 38 °C, hkrati pa se aktivira tudi zvočni signal (samo v načinu za merjenje osebne temperature).
4. 30 spominskih mest.
5. Osvetljen LCD zaslon.
6. Možnost menjave med °C in °F.
7. Merjenje temperature v samo 1 sekundi.
8. Samodejen izklop omogoča varčevanje z baterijo.
9. Indikator prazne baterije.
10. Velik LCD zaslon.
11. Ergonomski design, udoben za uporabo: To je brezkontaktni medicinski termometer, ki omogoča higiensko, čisto in preprosto merjenje temperature. Termometer preprosto pristavite v bližino čela ali predmeta, na predpisani razdalji.
12. Takojšnja meritev. Uporaba unikatne tehnologije omogoča takojšnjo in natančno meritev.

Varnostni napotki in pomembni napotki pred uporabo termometra

Prepričajte se, da med uporabo izdelka upoštevate vsa spodaj navedena navodila. Vsako neupoštevanje pravil lahko povzroči poškodbo ali pa vpliva na natančnost meritve.

Opozorilo! Nevarnosti za otroke in osebe z zmanjšanimi fizičnimi, zaznavnimi in duševnimi sposobnostmi!

1. Ta termometer ni namenjen temu, da bi ga uporabljale osebe (vključno z otroci) z omejenimi fizičnimi, senzoričnimi ali duševnimi zmožnostmi ali s pomanjkljivimi izkušnjami in/ali znanjem, razen če jih pri tem nadzoruje oseba, pristojna za njihovo varnost, ali pa so od take osebe dobili navodila, kako se termometer uporablja.
2. Termometer hranite zunaj dosega otrok, mlajših od 18 let.
3. Nadzirajte otroke ves čas, da se ne bi igrali s termometrom.
4. Termometer ne sme priti v roke otrokom. Majhne delce ali baterije bi otroci lahko pogoltnili in se zadušili. Otroci bi se pri uporabi termometra lahko poškodovali.

Opozorilo! Nevarnost telesnih poškodb!

1. Nepravilno ravnanje s termometrom lahko povzroči telesne poškodbe.
2. V primeru okvare termometra ne smete uporabljati. Termometra ne poskušajte spreminjati, ga razstavljati, popravljati in ne zamenjajte njegovih delov.
3. Če med uporabo termometra pride do nepravilnosti, uporabo takoj prekinite in se posvetujte z zdravnikom.
4. Med merjenjem ne izvajajte nobenih drugih aktivnosti.
5. Če imate dvome glede uporabe termometra, se posvetujte z zdravnikom.

Varnostni napotki in pomembni napotki pred uporabo termometra

6. Ta navodila za uporabo shranite za čas trajanja življenjske dobe izdelka in jih izročite tretji osebi, če bi tej izročili tudi termometer. Navodila za uporabo naj bodo dostopna tudi za tretje osebe. Navodila za uporabo so sestavni del termometra.
7. Izogibajte se nepravilni uporabi.
8. Ta termometer ne more nadomestiti posveta z zdravnikom ali zdravniške obravnave! Rezultati merjenja služijo le za namen primerjave. V primeru zdravstvenih težav morate obiskati zdravnika.
9. Infrardeči senzor naj bi čist in suh, izogibajte se temu, da bi ga poškodovali. Le tako dosežete natančne rezultate merjenja.
10. Infrardečega senzorja se ne dotikajte in vanj ne pihajte. Če je infrardeči senzor umazan, so lahko rezultati merjenja netočni.
11. Termometra ne uporabljajte, če je poškodovan. Če uporabljate poškodovano napravo, se lahko poškodujete, povzročite resno nevarnost ali nepravilne rezultate merjenja.
12. Z merjenjem počakajte, če je bil termometer shranjen na mestu, kjer se temperatura precej razlikuje od tiste na kraju merjenja. Termometer in osebe, ki jim merite telesno temperaturo, se morajo vsaj 30 minut nahajati v istem okolju.
13. Merjenja na čelu ne izvajajte takoj po tuširanju, kopanju ali prihodu v notranji prostor iz zunanjšega. Počakati morate vsaj 30 min.
14. Priporočljivo je, da uporabnik naredi 3 zaporedne meritve temperature. Med posamezno meritvijo mora biti vsaj 1 min presledka. Če se meritve med seboj razlikujejo, upoštevajte povprečno vrednost.

Varnostni napotki in pomembni napotki pred uporabo termometra

15. Posamezne meritve izvajajte z eno-minutnimi presledki, ker se v primeru več zaporednih meritev lahko pojavijo manjša odstopanja.
16. Mastna koža na čelu lahko povzroči netočne rezultate merjenja. Zato pred merjenjem očistite čelo. Zatem počakajte pribl. 5–10 minut, preden izmerite temperaturo.
17. Merjenje ponovite pribl. vsakih 15 minut, če so rezultati merjenja neobičajno nizki ali ne ustrezajo osebnemu počutju. V tem primeru izvedite primerjalno meritev v ustih ali rektalno z običajnim termometrom. Če ste v dvomih, se posvetujte z zdravnikom.
18. Ni predpisanih standardnih vrednosti osebne telesne temperature. Izmerite si telesno temperaturo ko ste zdravi in ko nimate vročine. Ta izmerjena vrednost naj vam služi kot referenčna vrednost, s katero boste primerjali telesno temperaturo, ko boste imeli vročino.
19. Izmerjena temperatura predstavlja samo referenčno vrednost. Preden izvajanjem kakršnih koli ukrepov zaradi prikazanega rezultata meritve temperature, se obvezno posvetujte z vašim zdravnikom.



Obvestilo! Nevarnost poškodb!

Nepravilno ravnanje s termometrom lahko povzroči poškodbe.

1. Ne spustite termometra na tla, ne tresite ga in ne izpostavljajte ga močnim udarcem.
2. Da bi zagotovili natančne rezultate merjenja, predvsem infrardeči senzor termometra zaščitite pred vlago, umazanijo in poškodbami.
3. Termometra ne izpostavljajte direktnemu sončnemu sevanju in previsokim ali prenizkim temperaturam. Termometer uporabljajte in shranjujte le v suhem in čistem okolju.

Varnostni napotki in pomembni napotki pred uporabo termometra

4. Termometra ne odpirajte in ne poskušajte ga sami popravljati, če pride do motenj ali poškodb. S tem bi izničili garancijski zahtevek. Termometer smejo popravljati le pooblašcene osebe.
5. Termometra ne shranjujte na mestu z ekstremnimi okoljskimi temperaturami (pod $-20\text{ }^{\circ}\text{C}$ ali preko $50\text{ }^{\circ}\text{C}$) ali v ekstremno suhem oz. vlažnem okolju, saj bi s tem lahko povzročili nenatančne rezultate merjenja.
6. Termometra ne uporabljajte v mokrem okolju. Med uporabo termometer držite proč od tekočin in ga nikoli ne potaplajte v tekočino.
7. Termometra ne postavljajte v bližino lahko vnetljivih materialov in plinov ali v bližino razstreliva.
8. Termometer lahko med uporabo moti druge električne naprave, prav tako pa lahko druge električne naprave motijo njegovo delovanje. Zato ga ne uporabljajte v bližini drugih električnih naprav.
9. V bližini termometra ne uporabljajte mobilnega telefona, če ravno merite temperaturo. Upoštevajte, da prenosne in mobilne visokofrekvenčne komunikacijske naprave (npr. mobilniki) lahko vplivajo na delovanje medicinskih električnih naprav.
10. Termometra ne uporabljajte na razdalji manj kot 1,5 metra od kratkovalovne ali mikrovalovne naprave oz. od visokofrekvenčnega kirurškega aparata.
11. Termometra ne uporabljajte v gorah na nadmorski višini več kot 3000 metrov.
12. Za medicinske električne naprave veljajo posebni varnostni predpisi v zvezi z elektromagnetno združljivostjo. Zato upoštevajte te predpise pri namestitvi in začetku uporabe termometra.
13. Termometer uporabljajte striktno samo za namen uporabe, ki je napisan v tem navodilu za uporabo.

Informacije glede telesne temperature

Telesna temperatura je notranja temperatura telesa (temperatura sredice). Ta čez dan niha in je zgodaj zjutraj najnižja, pozno zvečer pa najvišja. Normalna vrednost telesne temperature ni dokončna vrednost, temveč območje.

Starost	Normalna telesna temperatura v °C	Normalna telesna temperatura v °F
0–2 leti	36,4–38,0 °C	97,5–100,4 °F
3–10 let	36,1–37,8 °C	97,0–100 °F
11–65 let	35,9–37,6 °C	96,6–99,7 °F
preko 65 let	35,8–37,5 °C	96,4–99,5 °F

Območje normalne telesne temperature je različno od človeka do človeka in ga določa več dejavnikov: starost, spol, del dneva, kraj in način merjenja temperature, raven aktivnosti, počutje, vplivi zdravil in podobno.

Večina ljudi ima med spanjem najnižjo telesno temperaturo, tekem dneva pa temperatura naraste. Dojenčki in otroci imajo višjo telesno temperaturo kot odrasli. Z leti telesna temperatura pada. Nihanja telesne temperature so pri otrocih večinoma večja in se pojavljajo hitreje in pogosteje.

Meritve na različnih mestih človeškega telesa dajo različne rezultate: temperatura, izmerjena v danki, je običajno 0,3 °C višja od tiste, ki je izmerjena v ustih.

V ustih izmerjena temperatura pa je pribl. 0,3 °C višja od temperature, izmerjene pod pazduho. Za določanje telesne temperature priporočamo, da tri ali štiri dni zapored izmerite temperaturo v zdravem stanju in v različnih delih dneva. Tako lahko določite normalno telesno temperaturo in si jo zabeležite, da boste lahko, ko bo to potrebno, izmerjeno temperaturo primerjali z normalnimi vrednostmi.

Opis sestavnih delov izdelka

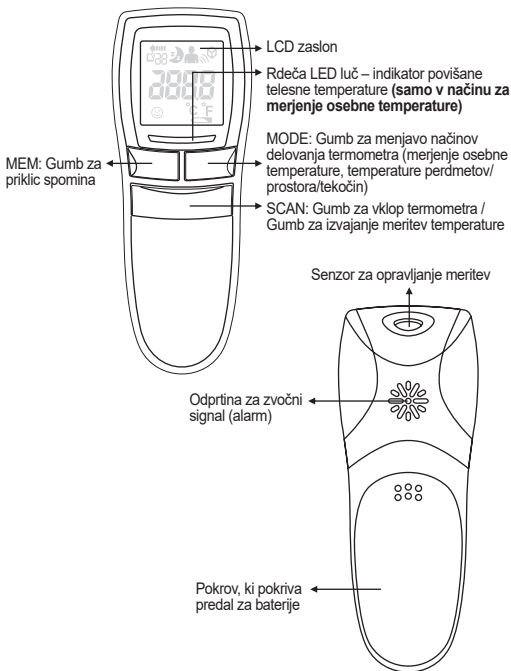

Opis simbolov na LCD zaslonu

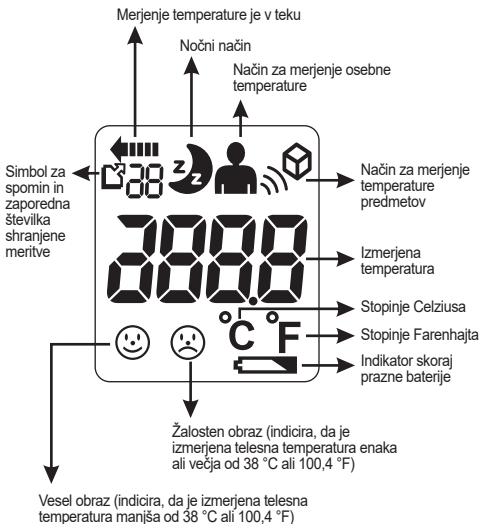

Namestitev in zamenjava baterij

Opozorilo! Nevarnost eksplozije!

Zaradi nestrokovnega ravnanja z baterijami lahko pride do eksplozije.

1. Baterije nadomestite le z enakim ali enakovrednim tipom baterij.
2. Ne izpostavljajte baterij prekomerni vročini, kot je sonce ali ogenj.
3. Baterij ni dovoljeno polniti, jih ponovno aktivirati z drugimi sredstvi, jih razstavljati, metati v ogenj ali povzročiti kratkega stika.

Opozorilo! Nevarnost telesnih poškodb!

Neustrezno ravnanje z baterijami lahko povzroči poškodbe.

1. Baterije hranite izven dosega otrok.
2. Če baterije zaužijete, je to lahko smrtno nevarno. Zato baterije shranjujte na mestu, ki ni dosegljivo majhnim otrokom. V primeru zaužitja baterije je treba takoj poiskati zdravniško pomoč.
3. Če pride do izteka tekočine iz baterije, preprečite stik s kožo, očmi in sluznicami. V primeru stika s kislino prizadeta mesta takoj sperite z obilico čiste vode in takoj pojdite k zdravniku.

Obvestilo! Nevarnost poškodb!

Zaradi nestrokovnega ravnanja z baterijami lahko pride do poškodb.

1. Pri vstavljanju baterije pazite na pravilno usmerjenost polov.
2. V predal za baterije vstavite le istovrstne baterije, ne uporabljajte baterij različnih vrst oziroma rabljenih in novih baterij skupaj.
3. Stare baterije vzemite iz predala za baterije, če so prazne ali če termometra dalj časa ne boste uporabljali.

Namestitev in zamenjava baterij

Opozorilo skoraj praznih baterij

Preden se baterijski vložki popolnoma izpraznijo se na zaslonu prikaže simbol "  ". V času ko je prikazan ta simbol, lahko termometer še vedno uporabljate, vendar vam svetujemo, da v čim krajšem času zamenjate baterijske vložke. Če se baterijski vložki popolnoma izpraznijo, se bo na zaslonu poleg simbola za prazno baterijo, prikazal še znak "Lo". V tem primeru morate pred ponovno uporabo baterijske vložke zamenjati. Če so baterije prazne ali če zamenjate obrabljene baterije, se vsi vnosi v pomnilnik izbrisejo!



Menjava baterijskih vložkov

1. Da odprete pokrov prostora za baterije, na hrbtni strani termometra pritisnite na zaklepno sponko in z drsenjem pokrovček snemite.
2. Previdno odstranite stare baterije.
3. Nato vstavite 2 novi bateriji (1.5 V alkalni bateriji, velikost AAA) v predal za baterije. Pri vstavljanju pazite na pravilno usmerjenost polov baterij (oznake pola + in – na baterijah in dnu predala za baterije se morata ujemati). Ne uporabljajte baterij za polnjenje!
4. Pokrov prostora za baterije znova vstavite in ga z drsenjem potisnite v ohišje termometra, da se zaskoči.

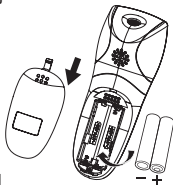

Namestitev in zamenjava baterij

Odstranjevanje

Odlaganje embalaže med odpadke



Embalažo odložite med odpadke ločeno po vrstah materialov. Lepenko in karton oddajte med odpadni papir, folije pa med sekundarne surovine.

Odlaganje odpadnega izdelka med odpadke (Velja v Evropski uniji in drugih evropskih državah s sistemi za ločeno zbiranje sekundarnih surovin.)

Odpadnih naprav ni dovoljeno odlagati med gospodinjske odpadke!

Ko termometra ni več mogoče uporabljati, je vsak potrošnik **zakonsko obvezan stari izdelek oddati ločeno od gospodinjskih odpadkov**, npr. na zbirnem mestu občine/



dela mesta, kjer stanuje. Na ta način bo zagotovljeno, da bodo stare naprave strokovno reciklirane in bodo preprečeni negativni vplivi na okolje. Zato so električne naprave označene s tukaj prikazanim simbolom.

Termometer odložite med odpadno električno in elektronsko opremo v skladu z direktivo ES 2012/19/EU.

Baterij in akumulatorskih baterij ni dovoljeno odlagati med gospodinjske odpadke!



Kot potrošnik ste po zakonu dolžni vse baterije in akumulatorske baterije, ne glede na to, ali vsebujejo škodljive snovi* ali ne, oddati na zbirnem mestu v svoji občini/delu mesta ali v trgovini, da bodo odstranjene na okolju prijazen način.

* z naslednjimi oznakami: Cd = kadmij, Hg = živo srebro, Pb = svinec

Preklapljanje med stopinjami Celzusa in Fahrenheita

Termometer lahko prikaže rezultate tako v stopinjah Celzija ($^{\circ}\text{C}$) kot v stopinjah Fahrenheita ($^{\circ}\text{F}$).

Če hočete preklopiti med stopinjami Celzija in Fahrenheita poskrbite, da je naprava vklopljena in iztočasno, kratko pritisnite tipki MEM in MODE. Tako se bo zamenjal način merjenja iz $^{\circ}\text{C}$ v $^{\circ}\text{F}$ ali obratno.



Menjava 4 različnih načinov merjenja temperature

1. Medtem ko je termometer vključen, lahko s pritiskom na gumb MODE menjate med različnimi načini merjenja temperature. Na voljo so 4 različni načini merjenja: merjenje telesne temperature, merjenje telesne temperature v nočnem načinu, merjenje temperature predmetov, merjenje temperature predmetov v nočnem načinu (v istem vrstnem redu).



Način merjenja osebne temperature



Način merjenja predmetov



Nočni način merjenja osebne temperature



Nočni način merjenja predmetov, tekočin, prostorske temperature

2. Termometer ne bo piskal, ko boste imeli izbran nočni način (Nočni način merjenja osebne temperature ali Nočni način merjenja predmetov). Hkrati se bo v nočnem načinu na LCD zaslonu prikazal simbol lune.

 **Opomba:** Ob vsakem pritisku na gumb MODE in menjavo med posameznim načinom delovanja bo termometer zapiskal, razen v nočnem načinu.

Nasveti za merjenje osebne temperature

1. Z merjenjem počakajte, če je bil termometer shranjen na mestu, kjer se temperatura precej razlikuje od tiste na kraju merjenja.
2. Termometer in osebe, ki jim merite telesno temperaturo, se morajo vsaj 30 minut nahajati v istem okolju.
3. Merjenja na čelu ne izvajajte takoj po tuširanju, kopanju ali prihodu v notranji prostor iz zunanjega. Počakati morate vsaj 30 min.
4. Mastna koža na čelu lahko povzroči netočne rezultate merjenja. Zato pred merjenjem očistite čelo. Zatem počakajte pribl. 5–10 minut, preden izmerite temperaturo. Koža mora biti suha.
5. Infrardeči senzor na termometru mora biti čist in suh. Več o čiščenju preberite v sklopu "Nega in vzdrževanje".
6. **Meritev osebne temperature opravite na sredini čela, saj je lahko meritev na desni in levi strani čela nenatančna.**
7. Med merjenjem ne izvajajte nobenih drugih aktivnosti – mirujte.
8. **Termometer pred in med meritvijo temperature držite usmerjen s senzorjem, ki je na vrhu termometra pod kotom 90° na čelo/predmet, dokler termometer ne opravi meritve.**
9. **Temperaturo obvezno merite na razdalji vsaj 0,5 cm od predmeta/čela in ne več kot 3 cm stran od predmeta/čela/tekočine. S termometrom se ne dotikajte čela, predmetov, tekočin.**
10. Priporočljivo je, da uporabnik naredi 3 zaporedne meritve temperature. Med posamezno meritvijo mora biti vsaj 1 min presledka. Če se meritve med seboj razlikujejo, upoštevajte povprečno vrednost.

Nasveti za merjenje osebne temperature

11. Posamezne meritve izvajajte z eno-minutnimi presledki, ker se v primeru več zaporednih meritev lahko pojavijo manjša odstopanja. V kolikor tega ne upoštevate, za rezultat upoštevajte povprečje izmerjenih vrednosti.
12. Ni predpisanih standardnih vrednosti osebne telesne temperature. Izmerite si telesno temperaturo ko ste zdravi in ko nimate vročine. Ta izmerjena vrednost naj vam služi kot referenčna vrednost, s katero boste primerjali telesno temperaturo, ko boste imeli vročino. Več informacij o telesni temperaturi si preberite v sklopu: "Informacije glede telesne temperature".
13. **Temperatura izmerjena s pomočjo infrardeče tehnologije na čelu je primerljiva s temperaturo izmerjeno v ustih in ni primerljiva s temperaturo izmerjeno pod pazduho, v ušesu ali rektalno temperaturo.**
14. Temperatura izmerjena med spanjem ni primerljiva s temperaturo izmerjeno v času ko ste budni, saj je temperatura med spanjem običajno nižja.

Merjenje osebne temperature

1. S pritiskom na gumb za vklop termometra (gumb SCAN) vklopite termometer. Takoj po vklopu bo naprava samodejno opravila samo-testiranje. Na zaslonu se bodo prikazali vsi simboli.
2. Prepričajte se, da imate izbran način za merjenje osebne temperature; na zaslonu bo prikazan simbol človeka. Za preklapljanje med različnimi načini delovanja pritisnite tipko MODE, dokler se na zaslonu ne prikaže željen simbol oz. način delovanja.



3. Termometer s senzorjem usmerite proti čelu pod kotom 90 °C in pritisnite ter držite gumb SCAN. Prepričajte se, da je razdalja med senzorjem termometra in čelom med 0,5 cm in 3 cm. S termometrom se ne dotikajte čela.



4. Izpustite gumb SCAN. V približno eni sekundi bo termometer kratko zapiskal, ozadje LCD zaslona se bo osvetlilo in meritev bo končana.
5. Če je izmerjena temperatura pod 38 °C se bo na zaslonu poleg izmerjene temperature prikazal tudi smejoč obraz (☺).



Če je izmerjena temperatura višja od 38 °C se bo na zaslonu prikazal žalosten obraz (☹). V tem primeru se bo prikazala tudi rdeča led luč.

Vizualni alarm povišane telesne temperature (rdeča LED luč): na voljo samo v Načinu merjenja telesne temperature in v Tihem načinu merjenja telesne temperature.

6. Po približno 30 sekundah se bo termometer samodejno izklopil. Tik pred tem boste slišali kratek pisk.



Merjenje temperature predmetov/tekočin

1. S pritiskom na gumb za vklop termometra (gumb SCAN) vklopite termometer. Takoj po vklopu bo naprava samodejno opravila samostestiranje. Na zaslonu se bodo prikazali vsi simboli.
2. Prepričajte se, da imate izbran Način za merjenje temperature predmetov/tekočin; na zaslonu bo prikazan simbol predmeta. Za preklapljanje med različnimi načini delovanja pritisnite tipko MODE, dokler se na zaslonu ne prikaže željen simbol oz. način delovanja.
3. Termometer s senzorjem usmerite proti predmetu in pritisnite ter držite gumb SCAN. Prepričajte se, da je razdalja med senzorjem termometra in predmetom med 0,5 cm do 3 cm. S termometrom se ne dotikajte predmeta/tekočine.
4. Izpustite gumb SCAN. V približno eni sekundi bo termometer prikazal rezultat meritve na LCD zaslonu.

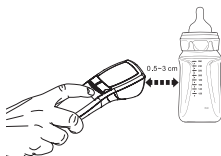

5. Po približno 30 sekundah se bo termometer samodejno izklopil. Tik pred tem boste slišali kratek pisk.

Pomnilnik

Spomnska funkcija

Ogledate si lahko do 30 shranjenih meritev, ki jih lahko pokažete svojemu osebnemu zdravniku.

1. Ko je naprava vklopljena, pritisnite gumb MEM. Pritiskajte toliko časa dokler se vam ne prikaže simbol "☑ |" za prvo shranjeno meritev.
 
2. Poleg vsake shranjene meritve se bo prikazal simbol "👤" ali simbol "📶", ki prikazuje ali je shranjena osebna temperatura ali temperatura predmeta.
3. Z vsakim pritiskom na gumb MEM se bo na zaslonu prikazala prejšnja meritev. Torej, izpisale se bodo meritve od "☑ 30" pa vse do "☑ |".

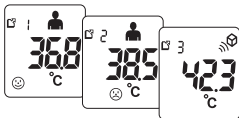

Brisanje spomina

1. Med tem ko je termometer vklopljen, držite gumb MEM za vsaj 3 sekunde in izbrisale se bodo vse meritve.
2. Ko se bo spomin izbrisal boste na zaslonu boste opazili simbol "--", prisotni bodo tudi štirje kratki piski.
3. Ko boste zapolnili vseh 30 spominskih mest in opravili 31. meritev, bo zadnja meritev "☑ ☐" samodejno prepisala spominsko mesto prve shranjene meritve.
 

 Izbrisan bo celoten spomin, ne glede na to ali ste opravili meritev v načinu merjenja osebne temperature ali pa v načinu merjenja predmetov.

Nega in vzdrževanje

Leča/merilni senzor

Za natančen rezultat merjenja je zelo pomembno, da je infrardeči senzor termometra čist in brez prask.

Pred vsako meritvijo preverite infrardeči senzor in ga po potrebi previdno na rahlo očistite z vatirano paličico, namočeno v medicinski alkohol, in tako zatem s čisto, suho vatirano paličico.

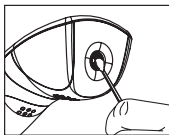

Termometer

Za čiščenje ohišja uporabite suho, mehko krpo. Termometer po čiščenju shranite pri sobni temperaturi na čistem, suhem mestu. Termometra nikoli ne izpostavljajte ekstremnim temperaturam, vlagi, neposredni sončni svetlobi ali tresenju!

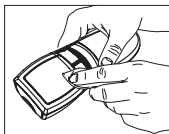

i Obvestilo! Nevarnost električnega stika!

Če v ohišje izdelka zaide voda, lahko pride do kratkega stika.

1. Termometra nikoli ne potaplajte v vodo.
2. Pazite, da v notranjost ohišja ne pride voda.

i Obvestilo! Nevarnost poškodb!

Nepravilno ravnanje s termometrom lahko povzroči poškodbe.

1. Ne uporabljajte agresivnih čistilnih sredstev, krtač s kovinskimi ali najlonskimi ščetinami ter ostrih ali kovinskih predmetov za čiščenje, kot so noži, trde lopatice in podobno. Ti lahko poškodujejo površine naprave.
2. Termometra nikoli ne čistite s polirnim sredstvom, bencinom ali topilom.

Pridobljeni certifikati in standardi

Izdelek je skladen z direktivo EC, MDD (93/42/EEC). Na proizvodnjo izdelka ali obliko izdelka se nanašajo naslednji standardi:









- **ASTM E1965-98**





Standardna specifikacija infrardečih termometrov za določanje pacientove telesne temperature.

- **ISO 14971**

Medicinski pripomočki – Aplikacija kriznega managementa na medicinske pripomočke. Klasifikacija v skladu z IEC/EN 60601-1, klavzula 5:

- Naprava z notranjim napajanjem
- IPX0
- Naprava ni primerna za uporabo z mešanico vnetljivega anestetika in zraka ali kisika ali smejalnega plina.



	Opozorilo!
	Pred uporabo preberi navodila za uporabo. Elektronsko navodilo za uporabo: http://www.mediblink.com/f/m320.pdf
	Referenčna številka izdelka
	Medicinski pripomoček razreda IIa
	LOT številka*
	Termometer je certificiran v skladu z Direktivo EU 93/42/EEC
	Serijska številka
	Število izdelkov v enem pakiranju

	Simbol podaja koristne dodatne informacije o sestavljanju ali uporabi
	Zaščita pred električnim udarom v skladu s tipom BF (Body Float). Pripomoček tipa BF z visoko stopnjo zaščite pred električnim udarom na telesu, ne pa neposredno na srcu
	Po prenehanju življenjske dobe naprave, naj bo odvržena v skladu s Slovensko zakonodajo
	Ime in naslov proizvajalca
	Predstavništvo v EU

*Datum proizvodnje: prvi par LOT številke predstavlja mesec proizvodnje, drugi par predstavlja leto proizvodnje. Npr.: LOT 10/19 = Oktober, 2019.

Iskanje in odpravljanje napak (Error)

Ko se pojavi napaka ali nepravilno izmerjena temperatura, vas termometer opozori z izpisom napake kot je opisano v spodnji tabeli.

LCD zaslon	Motnja	Rešitev
	<p>Izmerjena temperatura je višja od:</p> <ol style="list-style-type: none"> 1. Način za merjenje telesne temperature (večja od 43 °C oz. 109,4 °F) 2. Način za merjenje temperature predmetov (večja od 100 °C oz. 212,0 °F) 	<p>Termometer uporabljajte samo za merjenje temperature v predpisanih razponih.</p>
	<p>Izmerjena temperatura je nižja od:</p> <ol style="list-style-type: none"> 1. Način za merjenje telesne temperature (nižja od 34 °C oz. 93,2 °F) 2. Način za merjenje temperature predmetov (večja od 0 °C oz. 32,0 °F) 	
	<p>Termometer ne deluje, ker temperatura v prostoru, kjer se nahaja termometer ni v predpisani vrednosti med 16 °C in 40 °C (60,8 °F in 104 °F).</p>	<p>Termometer uporabljajte samo v predpisanih delovnih pogojih.</p>

Tehnične specifikacije

- Mediblink brezkontaktni termometer M320, model: NT17
- Način merjenja: infrardeče merjenje, brez kontakta
- Trajanje merjenja: pribl. 1 sekundo
- Odmik merjenja: od 0,5 do 3 cm od čela/predmeta/tekočine
- Zaslonski prikaz: LCD-prikazovalnik z modro osvetlitvijo ozadja, prikaz v °C (stopinj Celzija) ali °F (stopinj Fahrenheita)
- Ločljivost izpisa temperature: 0,1 °C/°F
- Funkcija pomnilnika: Shraniti je mogoče zadnjih 30 spominskih mest
- Funkcija varčevanja z energijo: Termometer se po približno 30 sekundah samodejno izklopi
- Telesna temperatura:
 - Merilno območje: 34 °C~43 °C (93,2 °F~109,4 °F)
 - Natančnost merjenja: 36 °C~39 °C (96,8 °F~102,2 °F) : ± 0,2 °C, ostala območja ± 0,3 °C
- Temperatura predmetov:
 - Merilno območje: 0 °C~100 °C (32,0 °F~212,0 °F)
 - Natančnost merjenja: ≤ 20 °C : ± 1 °C; > 20 °C : ± 5 %
- Pogoji za uporabo: 16 °C~40 °C (60.8 °F~104 °F), z relativno vlažnostjo do 95 % (ne-utekočinjena)
- Pogoji za skladiščenje in transport: -20 °C~+50 °C (-4 °F~+122 °F)
- Električno napajanje: 2 x 1,5 V AAA alkalne baterije (V = volt)
- Teža: približno 80 g (z baterijami)
- Mere: (D x Š x V): pribl. 128,5 × 48,83 × 38,85 mm

Elektromagnetna odpornost na motnje – EMC tabele

Navodila in navedbe proizvajalca – elektromagnetne emisije		
Mediblink brezkontaktni termometer M320 (NT17) je izdelan za uporabo v spodaj opisanem elektromagnetnem okolju. Kupec ali uporabnik Mediblink brezkontaktnega termometra M320 (NT17) mora zagotoviti, da se uporablja v takem okolju.		
Test emisij	Skladnost	Elektromagnetno okolje –navodilo
RF – emisije	Skupina 1	Mediblink brezkontaktni termometer M320 (NT17) uporablja RF-energijo izključno za interno delovanje. Zato prihaja do zelo nizkih RF-emisij, ki zelo verjetno ne povzročajo motenj v bližnjih elektronskih napravah.
RF – emisije CISPR 11	Razred B	Model brezkontaktni termometer M320 (NT17) je namenjen za uporabo v vseh ustanovah, vključno z bivalnimi območji in takimi, ki so priključeni javno električno omrežje, ki oskrbuje tudi stavbo, ki se uporablja za bivalne namene.
Emisije nihanj po IEC 61000-3-2	Se ne uporablja	
Emisije nihanj napetosti/ fliker po IEC 61000-3-3	Se ne uporablja	

Navodila in navedbe proizvajalca – elektromagnetne emisije			
Mediblink brezkontaktni termometer M320 (NT17) je izdelan za uporabo v spodaj opisanem elektromagnetnem okolju. Kupec ali uporabnik Mediblink brezkontaktnega termometra M320 (NT17) mora zagotoviti, da se uporablja v takem okolju.			
Preverjanje odpornosti na motnje	IEC 60601 testna stopnja	Nivo skladnosti	Elektromagnetno okolje – smernice
Razelektritev statične elektrike po IEC 61000-4-2	± 6 kV dotik ± 8 kV zrak	± 6 kV dotik ± 8 kV zrak	Tla mora biti iz lesa ali betona ali obložena s keramičnimi ploščicami. Če so tla obložena s sintetičnim materialom, naj relativna zračna vlaga znaša vsaj 30 %.
Magnetno polje oskrbovalne frekvence (50/60Hz) po IEC 61000-4-8	3 A/m	3 A/m	Kakovost oskrbovalne napetosti mora ustrezati tipičnemu poslovnemu ali bolnišničnemu okolju.

Elektromagnetna odpornost na motnje – EMC tabele

Navodila in navedbe proizvajalca – elektromagnetne emisije			
Mediblink brezkontaktni termometer M320 (NT17) je izdelan za uporabo v spodaj opisanem elektromagnetnem okolju. Kupec ali uporabnik Mediblink brezkontaktnega termometra M320 (NT17) mora zagotoviti, da se uporablja v takem okolju.			
Preverjanje odpornosti na motnje	IEC 60601– testna stopnja	Nivo skladnosti	Elektromagnetno okolje – smernice
Oddajane RF- vrednosti motenj po IEC 61000- 4-3	od 80 MHz do 2,5 GHz	3 V/m	<p>Prenosna in mobilna radijska oprema se ne sme uporabljati na manjši razdalji od Mediblink brezkontaktnega termometra M320 (NT17), vključno z napeljavo, kot je priporočena varnostna razdalja, ki se izračuna po enačbi, ki ustreza oddajni frekvenci.</p> <p>Priporočena varnostna razdalja: $d = 1,2\sqrt{P}$ $d = 1,2\sqrt{P}$ od 80 MHz do 800 MHz $d = 2,3\sqrt{P}$ od 800 MHz to 2,5 GHz</p> <p>P kot nazivna moč oddajnika v vatih (W) skladno z navedbami proizvajalca oddajnika; d kot priporočen odmik v metrih (m).</p> <p>Jakost polja stacionarnih radijskih oddajnikov je pri vseh frekvencah glede na raziskavo na licu mesta manjša od stopnje ujemanja.</p> <p>V bližini naprav, ki imajo naslednjo slikovno oznako, so možne motnje </p>
OPOMBA 1 Pri 80 MHz in 800 MHz velja višja vrednost.			
OPOMBA 2 Te smernice morda ne veljajo v vseh situacijah. Na širjenje elektromagnetnih valov vpliva absorpcija in odboj od stavb, predmetov in ljudi.			
<p>a. Jakosti polja stacionarnih oddajnikov, kot so npr. bazna postaja radijskih telefonov in mobilnih kopenskih radijskih storitev, amaterske postaje, AM- in FM-radijski in televizijski oddajniki, teoretično ne morejo biti točno vnaprej določene. Da bi določili elektromagnetno okolje stacionarnih RF oddajnikov, je priporočljiv ogled na licu mesta. Če so določene jakosti polja na kraju modela Mediblink M320 (NT17) višje od zgoraj navedene stopnje skladnosti, je treba na vsakem mestu uporabe spremljati normalno delovanje modela Mediblink M320 (NT17). Če opazimo neobičajne lastnosti, bodo morda potrebni dodatni ukrepi, kot npr. nova orientacija ali pretvorba modela Mediblink M320 (NT17).</p> <p>b. Nad frekvenčnim območjem 150 kHz do 80 MHz naj bi bila jakost polja manj kot 3 V/m.</p>			

Elektromagnetna odpornost na motnje – EMC tabele

Priporočeni odmiki med prenosnimi in mobilnimi RF-telekomunikacijskimi napravami ter Mediblink brezkontaktnim termometrom M320 (NT17).

Model Mediblink M320 (NT17) je predviden za delovanje v elektromagnetnem okolju, kjer so RF-vrednosti motenj nadzorovane. Kupec ali uporabnik modela Mediblink M320 (NT17) lahko pripomoreta k izogibanju elektromagnetnim motnjam, če upoštevata minimalni odmik prenosnih in mobilnih RF-telekomunikacijskih naprav (oddajnikov) od modela Mediblink M320 (NT17) – odvisno od izhodne moči komunikacijskih naprav, kot je navedeno spodaj.

Nazivna moč oddajnika W	Odmik odvisen od frekvence oddajnika m		
	od 150 kHz do 80 MHz $d = 1,2\sqrt{P}$	od 80 MHz do 800 MHz $d = 1,2\sqrt{P}$	od 800 MHz do 2.5 GHz $d = 1,2\sqrt{P}$
0.01	0.12	0.12	0.23
0.1	0.38	0.38	0.73
1	1.2	1.2	2.3
10	3.8	3.8	7.3
100	12	12	23

Za oddajnike, za katere nazivna moč ni navedena v zgornji tabeli, se odmik lahko določi z uporabo enačbe, ki spada v določen stolpec, kjer je P nazivna moč oddajnika v vatih (W) skladno z navedbami proizvajalca oddajnika.

OPOMBA 1 Pri 80 MHz in 800 MHz velja višja vrednost.

OPOMBA 2 Te smernice morda ne veljajo v vseh situacijah. Na širjenje elektromagnetnih valov vpliva absorpcija in odboj od stavb, predmetov in ljudi.

Garancijski pogoji

Izdelek: Mediblink brezkontaktni termometer M320

Proizvajalec: AVITA (Wujiang) CO., LTD, No.858. JiaoTong Road, Wujiang Economic Development Zone, JiangSu, P.R.C.

Žig, podpis ter sedež prodajalca:

Datum izročitve:

GARANCIJSKI POGOJI

Spoštovane stranke!

Garancijska doba traja 5 let in začne teči z dnem nakupa oziroma na dan predaje blaga ter velja le za izdelke, ki so bili kupljeni na območju Republike Slovenije. Pri uveljavljanju garancije je potrebno predložiti račun in izpolnjen garancijski list. Zato vas prosimo, da račun in garancijski list shranite!

Žal je napačna uporaba aparata razlog za približno 95 % reklamacij. S koristnimi nasveti našega posebej za vas urejenega servisnega centra, lahko te težave enostavno odpravite, zato nas pokličite na 07-30-44-555, ali pa se javite po e-pošti (servis@prolat.si).

Preden pošljete aparat na servis ali ga vrnete prodajalcu vam svetujemo, da se oglasite na naši dežurni telefonski številki, kjer vam bomo pomagali in vam tako prihranili nepotrebne poti.

Proizvajalec jamči brezplačno odpravo pomanjkljivosti, ki so posledica napak materiala ali proizvodnje, s pomočjo popravila ali menjave. V primeru, da popravilo ali zamenjava izdelka nista mogoča, proizvajalec kupcu vrne kupnino. Garancija ne velja za škodo, nastalo zaradi višje sile, nesreč, nepredvidenih dogodkov (na primer strele, vode, ognja itd.), nepravilne uporabe ali nepravilnega transporta, neupoštevanja varnostnih in vzdrževalnih predpisov ali zaradi nestrokovnega posega v izdelek.

Sledi vsakodnevne rabe izdelka (praske, odrgnine itd.) niso predmet garancije. Garancija ne izključuje pravic potrošnika, ki izhajajo iz odgovornosti prodajalca za napake na izdelku. Ob prevzemu izdelka,

Garancijski pogoji

katerega je potrebno popraviti, servisno podjetje in prodajalec ne prevzemata odgovornosti za shranjene podatke oz. nastavitve. Popravila, ki se opravijo po izteku garancijske dobe, so ob predhodnem obvestilu plačljive.

Proizvajalec jamči za kakovost oziroma brezhibno delovanje izdelka v garancijskem roku, ki začne teči z izročitvijo blaga. Če popravila ni mogoče izvesti v 45 dnevnem roku, bo izdelek zamenjan z novim. V kolikor menjava izdelka ni mogoča, bo kupcu povrnjena kupnina.

V primeru reklamacije nas obvestite po e-pošti na servis@prolat.si ali po telefonu 07-30-44-555.

V primeru vsakega resnega zapleta, do katerega je prišlo v zvezi z medicinskim pripomočkom, mora uporabnik/pacient obvestiti proizvajalca (AViTA (Wujiang) CO., LTD) in pristojni organ države članice, v kateri ima uporabnik in/ali pacient stalno prebivališče.



Proizvajalec:
AViTA (Wujiang) CO., LTD
No.858. JiaoTong Road
Wujiang Economic Development Zone
JiangSu, P.R.C.

Proizvedeno za
(EU importer/uvoznik):
Mediblink d.o.o.
Gubčeva cesta 19
8210 Trebnje – SLO
info@mediblink.com
www.mediblink.com



MDSS GmbH
Schiffgraben 41
30175 Hannover
Germany

Verzija navodila za uporabo:
72-N17MN-PO11
M320-25062019-3
Datum izdaje:
24.4.2017
Datum zadnjega popravka:
26.3.2020

Zastopnik za SLO:
Prolat d.o.o.
Praproče 9
8210 Trebnje - SLO
Tel: +386(0)30-44-555
info@prolat.si
Servis in reklamacije: servis@prolat.si
www.prolat.si



Kratke napomene o mjerenju tjelesne temperature

Ovo su vrlo važne informacije. Molimo pažljivo pročitajte sve upute prije korištenja.

1. Ukoliko je termometar bio spremljen na mjestu značajne razlike u temperaturi od temperature mjerenja, pričekajte s mjerenjem.
2. Termometar i ljudi koji mjere svoju tjelesnu temperaturu moraju biti u istoj okolini najmanje 30 minuta.
3. Ne vršite mjerenje na čelu neposredno nakon tuširanja, kupanja ili dolaska izvana. Morate pričekati najmanje 30 minuta.
4. Masna koža na čelu može dovesti do netočnih rezultata mjerenja. Stoga očistite čelo prije mjerenja. Zatim pričekajte 5-10 minuta prije mjerenja temperature. Koža mora biti suha.
5. Infracrveni senzor na termometru mora biti čist i suh. Proučite odjeljak "Održavanje termometra".
6. **Izmjerite svoju tjelesnu temperaturu posred čela, jer lijevo ili desno od sredine čela može biti netočno.**
7. Prilikom upotrebe termometra mirujte i nemojte biti aktivni.
8. **Prije i tijekom mjerenja temperature držite senzor koji se nalazi na vrhu termometra pod kutom od 90° na čelu / objektu sve dok termometar ne završi mjerenje.**
9. **Temperatura mora biti izmjerena na udaljenosti od najmanje 0,5 cm od objekta / čela i ne više od 3 cm od objekta / čela / tekućine. Nemojte dirati čelo, predmete niti tekućine termometrom.**

Kratke napomene o mjerenju tjelesne temperature

10. Preporuča se da korisnik izvrši 3 uzastopna mjerenja temperature. Pričekajte jednu minutu između mjerenja. Ako se mjerenja razlikuju, uzmite u obzir prosječnu vrijednost.
11. Pričekajte jednu minutu između mjerenja jer se u slučaju nekoliko uzastopnih mjerenja mogu pojaviti manja odstupanja.
12. **Nema propisanih standardnih vrijednosti za osobnu temperaturu tijela. Izmjerite tjelesnu temperaturu kada ste zdravi i kada nemate temperaturu. Ova izmjerena vrijednost bi trebala poslužiti kao referentna vrijednost za usporedbu s onom kada imate groznicu. Više informacija o temperaturi tijela potražite u "Informacije o tjelesnoj temperaturi".**
13. **Temperatura mjerena pomoću infracrvene tehnologije na čelu je usporediva s temperaturom izmjerenom u ustima i nije usporediva s onom izmjerenom ispod pazuha, u uhu ili u rektumu.** Za sve ostale slučajeve obratite se svom osobnom liječniku.
14. Temperatura mjerena tijekom spavanja nije usporediva s temperaturom izmjerenom u trenutku kada ste budni. Temperatura tijekom spavanja obično je niža.
15. Termometar omogućuje mjerenje tjelesne temperature, temperature tekućina (čaj, mlijeko za dojenčad, voda za bazene, piće), hrane (npr. dječja hrana), temperature objekta i sobne temperature u rasponu od 0 do 100 °C. Pročitajte kako koristiti termometar u uputama u nastavku.

Uvod

Termometar pomoću infracrvene tehnologije u približno jednoj sekundi izmjeri temperaturu na površini kože na čelu ili na površini predmeta. Proizvod je u skladu s odredbama EC i Direktivom MDD (93/42/EEC). Značajke proizvoda su:

1. 6 funkcija u jednom termometru: mjerenje tjelesne temperature, temperature predmeta, noćni način rada, alarm povišene tjelesne temperature, 30 memorijskih mjesta, osvjetljen zaslon.
2. Noćni način rada: prebacite na noćni način rada (isključuje se zvučni signal po završetku mjerenja) i time ne budete dijete dok spava .
3. Crveno LED svjetlo – signal povišene tjelesne temperature: uređaj ima crveno LED svjetlo koje upozorava korisnika o vrijednosti većoj od 38°C, uz istovremeno aktiviranje zvučnog signala (samo u modu mjerenja tjelesne temperature).
4. 30 mjesta u memoriji.
5. Osvjetljen LCD zaslon.
6. Mogućnost odabira između °C in °F.
7. Mjerenje temperature unutar jedne sekunde.
8. Automatsko isključivanje omogućuje štednju baterija.
9. Indikator prazne baterije.
10. Velik LCD zaslon.
11. Ergonomski dizajn, udoban pri upotrebi: To je beskontaktni medicinski termometar koji omogućuje higijenski čisto i jednostavno mjerenje temperature. Termometar jednostavno približite čelu ili predmetu na propisanu udaljenost.
12. Neposredno mjerenje. Upotreba jedinstvene tehnologije omogućava neposredno i točno mjerenje.

Mjere opreza i važne obavijesti prije upotrebe termometra

Prije upotrebe uređaja pažljivo pročitajte sljedeće upute. Nepridržavanje može uzrokovati štetu ili utjecati na točnost mjerenja.

Upozorenje! Opasnost za djecu i osobe sa smanjenim tjelesnim, senzornim i mentalnim sposobnostima!

1. Djeca i odrasle osobe sa smanjenim tjelesnim, senzornim i mentalnim sposobnostima, kao i osobe s manjkavim znanjem i iskustvom smiju koristiti uređaj samo uz nadzor osobe koja se brine za njih i koja je odgovorna za njihovu sigurnost.
2. Termometar čuvajte izvan doseg djece mlađe od 18 godina.
3. Pazite da se djeca ne igraju s uređajem.
4. Djeca ne smiju koristiti termometar bez nadzora. Manji dijelovi uređaja i baterije mogu uzrokovati gušenje!

Upozorenje! Opasnost od ozljede!

1. Nepravilna upotreba termometra može izazvati tjelesne ozljede!
2. Ne koristite termometar u slučaju kvara. Ne pokušavajte sami rastavljati, popravljati niti mijenjati dijelove uređaja.
3. Ukoliko prilikom upotrebe dođe do nepravilnosti u radu uređaja, ugascite uređaj i posavjetujte se s liječnikom.
4. Prilikom upotrebe termometra mirujte i nemojte biti aktivni.
5. Ukoliko imate dvojbe prilikom

Mjere opreza i važne obavijesti prije upotrebe termometra

6. Upute za upotrebu čuvajte zajedno s uređajem. Ukoliko neke posuđujete termometar obavezno mu dajte i upute. Upute za upotrebu su sastavni dio pakiranja.
7. Izbjegavajte nepravilnu upotrebu.
8. Termometar ne može zamijeniti liječenje! U slučaju zdravstvenog problema trebate posjetiti liječnika.
9. Infracrveni senzor mora biti čist i suh.
To je jedini način za postizanje točnih rezultata mjerenja.
10. Nemojte dirati rukama infracrveni senzor. Ako je senzor prljav, rezultati mjerenja mogu biti netočni.
11. Ne upotrebljavajte termometar ako je oštećen.
Oštećeni uređaj može uzrokovati ozbiljne pogreške u mjerenju.
12. Ukoliko je termometar bio spremljen na mjestu značajne razlike u tempetaruri od temperature mjerenja, pričekajte s mjerenjem.
Termometar i ljudi koji mjere tjelesnu temperaturu moraju biti u istoj okolini najmanje 30 minuta.
13. Ne vršite mjerenje na čelu neposredno nakon tuširanja, kupanja ili dolaska izvana. Morate pričekati najmanje 30 minuta.
14. Preporuča se da korisnik izvrši 3 uzastopna mjerenja temperature. Pričekajte jednu minutu između mjerenja. Ako se mjerenja razlikuju, uzmite u obzir prosječnu vrijednost.

Mjere opreza i važne obavijesti prije upotrebe termometra

15. **Pričekajte jednu minutu između mjerenja jer se u slučaju nekoliko uzastopnih mjerenja mogu pojaviti manja odstupanja.**
16. Masna koža na čelu može uzrokovati netočan rezultat. Zbog toga prije mjerenja očistite čelo. Nakon toga pričekajte oko 5-10 minuta i zatim mjerite temperaturu.
17. Mjerenje ponovite svakih 15 minuta ako su rezultati mjerenja neobično niski ili ne odgovaraju onome kako se osjećate. Izmjerite temperaturu oralno ili rektalno običnim termometrom. Ako ste u nedoumici posavjetujte se s liječnikom.
18. Nema propisanih standardnih vrijednosti za osobnu temperaturu tijela. Izmjerite tjelesnu temperaturu kada ste zdravi i kada nemate temperaturu. Ova izmjerena vrijednost bi trebala poslužiti kao referentna vrijednost za usporedbu s onom kada imate groznicu.
19. Izmjerena temperatura predstavlja samo referentnu vrijednost. Prije poduzimanja bilo kakvih akcija zbog dobivenog rezultata mjerenja obavezno se posavjetujte s vašim liječnikom.

Upozorenje! Opasnost od oštećenja!

Neppravilno rukovanje termometrom može uzrokovati oštećenja.

1. Pazite da vam termometar ne padne na tlo, ne tresite ga i ne izlažite ga jačim udarcima.
2. Da bi se osigurala točnost mjerenja zaštitite IC senzor od vlage, prljavštine i oštećenja.
3. Termometar ne izlažite direktnoj sunčevoj svjetlosti, previsokim ili preniskim temperaturama. Spremite ga i čuvajte na suhom i čistom mjestu.

Mjere opreza i važne obavijesti prije upotrebe termometra

4. Ne otvarajte termometar i ne pokušavajte ga sami popravljati ako dođe do smetnji u radu ili oštećenja. Time bi poništili jamstvo. Termometar smiju popravljati samo ovlašteni serviseri.
5. Ne čuvajte termometar na mjestima s ekstremnim temperaturama (ispod $-20\text{ }^{\circ}\text{C}$ ili iznad $50\text{ }^{\circ}\text{C}$), niti u ekstremno suhoj ili vlažnoj okolini jer bi time mogli uzrokovati netočno mjerenje.
6. Ne upotrebljavajte termometar u mokroj okolini. Tijekom uporabe termometar držite dalje od tekućina i nikada ga ne uranjajte.
7. Ne držite termometar u blizini lako zapaljivih materijala, plinova ili eksplozivnih materijala.
8. Tijekom upotrebe termometar može ometati druge elektroničke naprave, kao što i druge elektroničke naprave mogu ometati njegov rad. Zato ga ne upotrebljavajte u blizini drugih elektroničkih naprava.
9. Ne upotrebljavajte mobilni telefon u blizini termometra. Imajte na umu da prijenosne i mobilne visokofrekvencijske komunikacijske naprave (mobiteli) mogu utjecati na rad medicinskih elektroničkih naprava.
10. Ne upotrebljavajte termometar na udaljenosti manjoj od 1,5 m od kratkovalne ili mikrovalne naprave ili od visokofrekvencijskog kirurškog aparata.
11. Ne upotrebljavajte termometar na visinama iznad 3000 metara.
12. Za medicinske elektroničke naprave vrijede posebni sigurnosni propisi u vezi s elektromagnetskom kompatibilnošću. Zbog toga poštuju te propise prilikom podešavanja i upotrebe termometra.
13. Termometar upotrebljavajte samo namjenski, kako je navedeno u ovim uputama.

Informacije o tjelesnoj temperaturi

Tjelesna temperatura je temperatura unutrašnjosti tijela. Tijekom dana varira i rano ujutro je najniža, kasno navečer najviša. Normalna vrijednost tjelesne temperature još nije jasno utvrđena.

Starost	Normalna tjelesna temperatura u °C	Normalna tjelesna temperatura u °F
0–2 godine	36,4–38,0 °C	97,5–100,4 °F
3–10 godina	36,1–37,8 °C	97,0–100 °F
11–65 godina	35,9–37,6 °C	96,6–99,7 °F
> 65 godina	35,8–37,5 °C	96,4–99,5 °F

Područje normalne tjelesne temperature je različito od osobe do osobe i određuje ga više čimbenika: dob, spol, dio dana, mjesto i način mjerenja temperature, nivo aktivnosti, kako se osjećamo, lijekovi i drugo.

Većina ljudi ima tijekom sna najnižu temperaturu, a tijekom dana ona raste. Dojenčad i mala djeca imaju višu tjelesnu temperaturu nego odrasli. S godinama tjelesna temperatura pada. Varijacije tjelesne temperature su kod djece uglavnom veće i pojavljuju se brže i češće.

Mjerenja na različitim dijelovima ljudskog tijela daju različite rezultate: temperatura izmjerena rektalno je obično 0,3 °C veća od one koja se izmjeri oralno.

Oralno izmjerena temperatura je približno 0,3 °C veća od one izmjerene ispod pazuha. Za određivanje tjelesne temperature preporučujemo da tri ili četiri dana zaredom izmjerite temperaturu dok ste zdravi i u različitim dijelovima dana. Tako možete odrediti vašu normalnu tjelesnu temperaturu koju kasnije, prema potrebi, možete usporediti s izmjerenim vrijednostima.

Opis sastavnih dijelova uređaja

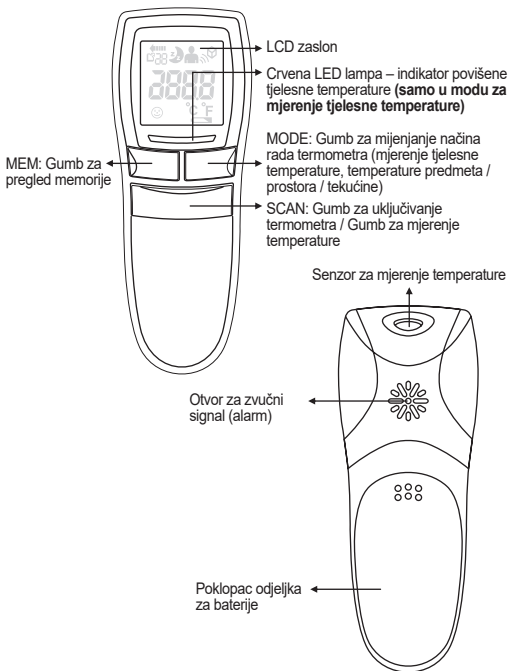

Opis simbola na LCD zaslonu

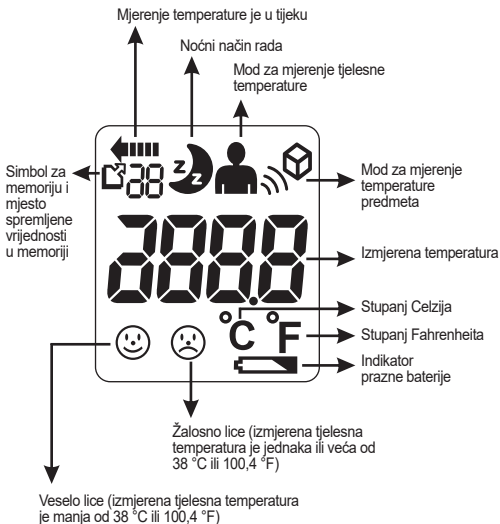

Stavljanje i zamjena baterija

Upozorenje! Opasnost od eksplozije!

Nepropisno rukovanje baterijama može dovesti do eksplozije.

1. Zamijenite baterije jednakom vrstom baterija.
2. Nemojte izlagati baterije pretjeranoj vrućini, sunčevom svjetlu niti vatri.
3. Baterije se ne smiju puniti niti ponovno aktivirati na drugi način. Ne smiju se rastavljati, bacati u vatru niti uzrokovati kratke spojeve.

Upozorenje! Opasnost od tjelesnih ozljeda!

Nepropisno rukovanje baterijama može rezultirati ozljedama.

1. Baterije držite izvan dosega djece.
2. Ako pojedete bateriju, to može biti opasno po život. Zato baterije držite na mjestu koje nije dostupno maloj djeci. U slučaju gutanja baterije odmah zatražite savjet liječnika.
3. Ukoliko istječe tekućina iz baterije, izbjegavajte dodir s kožom, očima i sluznicom. U slučaju kontakta s kiselinom treba odmah isprati oštećena područja s puno vode i otići do liječnika.

Obavijest! Rizik od ozljede!

Nepropisno rukovanje baterijama može rezultirati ozljedama.

1. Pri stavljanju baterija pazite na pravilnu usmjerenost polova.
2. U odjeljak za baterije stavite nove istovrsne baterije, nemojte upotrebljavati baterije različitih tipova niti upotrijebljene i nove baterije zajedno.
3. Uklonite stare baterije iz odjeljka za baterije ako su prazne ili ako nećete koristiti uređaj dulje vrijeme.

Stavljanje i zamjena baterija

Upozorenje o praznim baterijama

Prije nego što se baterije potpuno isprazne na zaslonu se pojavljuje simbol "  ". Kad se pojavi ovaj simbol još uvijek možete koristiti termometar, ali savjetujemo vam da čim prije promijenite baterije. Ako su baterije u potpunosti prazne, uz simbol prazne baterije na zaslonu će se pojaviti i simbol "Lo". U tom slučaju morate zamijeniti baterije prije ponovne uporabe termometra. Ako su baterije prazne ili ako ne zamijenite istrošene baterije, svi unosi u memoriji će se izbrisati!



Zamjena baterija

1. Laganim pritiskom i klizanjem izvadite poklopac odjeljka za baterije na stražnjoj strani uređaja.
2. Izvadite stare baterije.
3. Stavite dvije nove 1,5 V AAA alkalne baterije u pretinac za baterije. Prilikom umetanja pazite na pravilnu orijentaciju polova baterija (polovi + i - na baterijama i dnu pretinca baterije moraju odgovarati). Nemojte koristiti baterije koje se pune!
4. Gurnite poklopac pretinca baterije natrag na svoje mjesto.

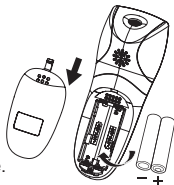

Stavljanje i zamjena baterija

Uklanjanje

Odlaganje otpadne ambalaže



Ambalažu odložite prema vrstama otpadnog materijala. Karton bacite u spremišta za papir, a folije u sekundarne sirovine.

Odlaganje elektronskih uređaja vrši se prema Direktivi Europske unije i drugih europskih zemalja o prikupljanju sekundarnih sirovina.

Istrošeni uređaj nemojte odlagati u kućni otpad!

Kada se uređaj više ne može koristiti, svaki potrošač je zakonski obavezan odložiti stari proizvod odvojeno od kućnog otpada, npr. na mjesto prikupljanja u općini / gradu u kojem živi. Na taj način osigurat će se



profesionalna reciklaža starih uređaja i pozitivno će se utjecati na okoliš. Stoga su električni uređaji označeni ovdje prikazanim simbolom.

Odložite uređaj kao otpadnu električnu i elektroničku opremu u skladu s Direktivom ES 2012/19/EU.

Baterije i akumulatorske baterije ne smiju se odlagati kao kućni otpad!



Kao potrošač dužni ste odlagati sve baterije i punjive baterije, bez obzira na to sadrže li štetne tvari * ili ne, na adekvatno sabirno mjesto u vašem gradu ili trgovini kako bi se zbrinule na ekološki prihvatljiv način.

* sa sljedećim oznakama: Cd = kadmij, Hg = živa, Pb = olovo

Prebacivanje između stupnjeva Celzija i Fahrenheita

Termometar može prikazati rezultate u stupnjevima Celzija (°C) ili stupnjevima Fahrenheita (°F).

Ako želite prebacivati između stupnjeva Celzija i Fahrenheita, provjerite je li uređaj uključen i kratko pritisnite tipku MEM i MODE. Na taj način ćete prebaciti prikaz iz °C u °F ili obrnuto.



Izmjena 4 različita moda mjerenja temperature

1. Dok je termometar uključen, možete birati između različitih načina mjerenja temperature pritiskom na tipku MODE. Dostupna su 4 različita moda mjerenja: mjerenje tjelesne temperature, mjerenje tjelesne temperature u noćnom načinu rada, mjerenje temperature predmeta, mjerenje temperature predmeta u noćnom načinu rada (u istom redoslijedu).



Mod mjerenja tjelesne temperature



Mod mjerenja temperature predmeta



Noćni mod mjerenja tjelesne temperature



Noćni mod mjerenja temperature predmeta, tekućine, prostora

2. Termometar se neće čuti ako odaberete noćni način rada (noćni način mjerenja tjelesne temperature ili noćni način mjerenja temperature predmeta). Istodobno, u noćnom modu na LCD zaslonu prikazuje se simbol mjeseca.

 Napomena: Svakim pritiskom tipke MODE i promjenom između pojedinačnih načina rada termometar će zapištati, osim u noćnom načinu rada.

Savjeti za mjerenje tjelesne temperature

1. Ukoliko je termometar bio spremljen na mjestu značajne razlike u temperaturi od temperature mjerenja, pričekajte s mjerenjem.
2. Termometar i ljudi koji mjere tjelesnu temperaturu moraju biti u istoj okolini najmanje 30 minuta.
3. Ne vršite mjerenje na čelu neposredno nakon tuširanja, kupanja ili dolaska izvana. Morate pričekati najmanje 30 minuta.
4. Masna koža na čelu može uzrokovati netočan rezultat. Zbog toga prije mjerenja očistite čelo. Nakon toga pričekajte oko 5-10 minuta i zatim mjerite temperaturu. Koža mora biti suha.
5. Infracrveni senzor mora biti čist i suh. Više o održavanju proučite u odjeljki "Održavanje termometra".
6. **Izmjerite svoju tjelesnu temperaturu posred čela, jer lijevo ili desno od sredine čela može biti netočno.**
7. Za vrijeme mjerenja temperature mirujte.
8. **Prije i tijekom mjerenja temperature držite senzor koji se nalazi na vrhu termometra pod kutom od 90° na glavi / objektu sve dok termometar ne završi mjerenje.**
9. **Temperatura mora biti izmjerena na udaljenosti od najmanje 0,5 cm od objekta / čela i ne više od 3 cm od objekta / čela / tekućine. Nemojte dirati čelo, predmete niti tekućine s termometrom.**
10. Preporuča se da korisnik izvrši 3 uzastopna mjerenja temperature. Pričekajte jednu minutu između mjerenja. Ako se mjerenja razlikuju, uzmite u obzir prosječnu vrijednost.

Savjeti za mjerenje tjelesne temperature

11. Pričekajte jednu minutu između mjerenja, jer se u slučaju nekoliko uzastopnih mjerenja mogu pojaviti manja odstupanja.
12. **Nema propisanih standardnih vrijednosti za osobnu temperaturu tijela. Izmjerite tjelesnu temperaturu kada ste zdravi i kada nemate temperaturu. Ova izmjerena vrijednost bi trebala poslužiti kao referentna vrijednost za usporedbu s onom kada imate groznicu.** Više informacija o temperaturi tijela potražite u "Informacije o tjelesnoj temperaturi".
13. **Temperatura mjerena pomoću infracrvene tehnologije na čelu je usporediva s temperaturom izmjenom u ustima i nije usporediva s onom izmjenom ispod pazuha, u uhu ili u rektumu.**
14. Temperatura mjerena tijekom spavanja nije usporediva s temperaturom izmjenom u trenutku kada ste budni. Temperatura tijekom spavanja obično je niža.

Mjerenje tjelesne temperature

1. Uključite termometar pritiskom na tipku SCAN. Odmah nakon uključanja, uređaj će automatski izvršiti samoispitivanje. Na zaslonu će se prikazati svi simboli.



2. Pazite da se termometar nalazi u modu za mjerenje tjelesne temperature; na zaslonu će se prikazati simbol osobe. Za prebacivanje između različitih načina rada, pritisnite tipku MODE dok se na zaslonu ne pojavi željeni simbol ili simbol način rada.



3. Senzor termometra usmjerite prema čelu pod kutem od 90°, pritisnite i držite tipku SCAN. Udaljenost senzora od čela treba biti između 0,5 i 3 cm. Ne dodirujte senzorom čelo.



4. Otpustite tipku SCAN. Za otprilike jednu sekundu LCD zaslon će zasvijetliti i mjerenje će biti dovršeno.



5. Ako je izmjerena temperatura manja od 38 °C na zaslonu će se, pored izmjerene vrijednosti, pojaviti sretno lice (☺).



Ako je izmjerena temperatura veća od 38 °C pojavit će se simbol tužnog lica (☹). U ovom slučaju, pojavit će se i crveno svjetlo.

Vizualni alarm povišene tjelesne temperature (crvena LED lampica) prikazuje se samo u modovima mjerenja tjelesne temperature.



6. Nakon otprilike 30 sekundi, termometar će se automatski isključiti. Čut ćete kratak zvučni signal neposredno prije toga.

Mjerenje temperature predmeta/tekućine

1. Uključite termometar pritiskom na tipku SCAN. Odmah nakon uključenja, uređaj će automatski izvršiti samoispitivanje. Na zaslonu će se prikazati svi simboli.



2. Provjerite jeste li odabrali mjerenje temperature predmeta / tekućine; simbol kocke bit će prikazan na zaslonu. Za prebacivanje između različitih načina mjerenja, pritisnite tipku MODE dok se na zaslonu ne pojavi željeni simbol.



3. Senzor termometra usmjerite prema predmetu pod kutem od 90°, pritisnite i držite tipku SCAN. Udaljenost senzora treba biti između 0,5 i 3 cm. Ne dodirujte senzorom predmet/tekućinu.

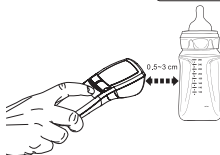

4. Otpustite tipku SCAN. Za otprilike jednu sekundu prikazat će se izmjerena vrijednost.



5. Nakon otprilike 30 sekundi, termometar će se automatski isključiti. Neposredno prije čut ćete kratak zvučni signal.

Memorija

Funkcija memorije

Možete pregledati do 30 spremljenih mjerenja koje možete pokazati osobnom liječniku.

1. Kad je uređaj uključen, pritisnite tipku MEM. Pritišćite sve dok se ne pojavi simbol za prvi rezultat "☒ 1". 
2. Pokraj svakog pohranjenog rezultata prikazat će se simbol "☒ 1" ili simbol "☒ 2", ovisno je li spremljena vrijednost tjelesne temperature ili temperature predmeta.
3. Sa svakim pritiskom na tipku MEM na zaslonu se prikazuje prijašnja vrijednost. Prikazat će se izmjerene vrijednosti od "☒ 30" pa sve do "☒ 1".

Brisanje memorije

1. Dok je termometar uključen, držite pritisnutu tipku MEM najmanje 3 sekunde i sva će mjerenja biti izbrisana.
2. Kada se memorija obriše, vidjet ćete na zaslonu simbol "--". Čut ćete četiri kratka zvučna signala.
3. Kada popunite svih 30 memorijskih mjesta, i 31. mjerenje bude zadnje mjerenje "☒ 0" automatski će biti zapisano na mjestu prvog spremljenog mjerenja.

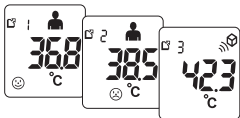

 Cjelokupna memorija će biti izbrisana, bez obzira jeste li izvršili mjerenja u modu mjerenja tjelesne temperature ili temperature predmeta/tekućine.

Održavanje termometra

Leća/mjerni senzor

Za točne rezultate mjerenja vrlo je važno da je infracrveni senzor termometra čist i bez ogrebotina.

Prije svakog mjerenja provjerite infracrveni senzor. Ako je potrebno pažljivo ga očistite vatom koja je natopljena medicinskim alkoholom.

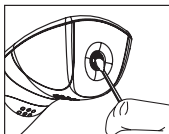

Termometar

Za čišćenje kućišta koristite suhu, mekanu krpu. Termometar treba nakon čišćenja čuvati na sobnoj temperaturi na čistom i suhom mjestu. Nikad ne izlažite termometar ekstremnim temperaturama, vlazi, izravnoj sunčevoj svjetlosti i nemojte ga tresti!

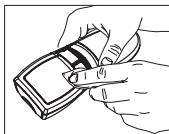

Obavijest! Opasnost od kratkog spoja!

Ako u kućište uđe voda, može doći do kratkog spoja.

1. Ne uranjajte termometar u vodu.
2. Pazite da voda ne uđe u kućište.

Obavijest! Rizik od oštećenja!

Nepravilno rukovanje termometrom može uzrokovati oštećenja.

1. Nemojte koristiti agresivna sredstva za čišćenje, metalne ili najlonske četke, te oštre ili metalne predmete poput noževa, tvrdih lopatica i slično. One mogu oštetiti površinu uređaja.
2. Nikada ne čistite uređaj sredstvom za poliranje, benzinom niti otapalima.

Certifikati i standardi

Uređaj je usklađen s Direktivom EC MDD (93/42/EEC). Pri proizvodnji i oblikovanju primjenjuju se sljedeći standardi:

- **ASTM E1965-98**







Standardna specifikacija infracrvenih termometara za određivanje tjelesne temperature.







- **ISO 14971**

Medicinski uređaji - Primjena kriznog menadžmenta na medicinske uređaje.

Klasifikacija u skladu s IEC/EN 60601-1, odjeljak 5:

- Uređaj s unutarnjim napajanjem
- IPX0
- Uređaj nije primjeren za upotrebu s mješavinom zapaljivih anestetika i zraka, kisika ili plinova za anesteziju.



	Oprez!
	Prije uporabe pročitajte upute za uporabu. Elektronske upute za uporabu: http://www.mediblink.com/f/m320.pdf
	Referentni broj proizvoda
	Medicinski uređaj klase IIa
	LOT broj*
	Termometar je usklađen s Direktivom EU 93/42/EEC
	Serijski broj

	Broj proizvoda u jednom pakiranju
	Simbol znači korisne dodatne informacije o sastavu i uporabi.
	Zaštita od električnog udara u skladu s tipom BF (Body Float). Uređaj tipa BF s visokim stupnjem zaštite od električnog udara na tijelo, ali ne i na srce.
	Nakon što je trajanje uređaja isteklo, treba ga odložiti u skladu s hrvatskim propisima.
	Naziv proizvođača
	Predstavništvo u EU

*Datum proizvodnje: prvi par brojeva LOT-a predstavlja mjesec proizvodnje, drugi par brojeva predstavlja godinu proizvodnje. Primjer: LOT 10/19 = listopad 2019.

Otklanjanje pogrešaka u radu uređaja (Error)

Kada dođe do pogreške u mjerenju ili pogrešno izmjerene temperature, termometar upozorava porukom o pogrešci kao što je opisano u donjoj tablici.

LCD zaslon	Greška	Rješenje
	<p>Izmjerena temperatura je veća od:</p> <ol style="list-style-type: none"> 1. Mod za mjerenje tjelesne temperature (veća od 43 °C tj. 109,4 °F) 2. Mod za mjerenje temperature predmeta (veća od 100 °C tj. 212,0 °F) 	<p>Termometar koristite za mjerenje temperature samo unutar navedenih raspona.</p>
	<p>Izmjerena temperatura je manja od:</p> <ol style="list-style-type: none"> 1. Mod za mjerenje tjelesne temperature (manja od 34 °C tj. 93,2 °F) 2. Mod za mjerenje temperature predmeta (veća od 0 °C tj. 32,0 °F) 	
	<p>Termometar ne radi jer temperatura u prostoriji u kojoj se nalazi termometar nije unutar propisane vrijednosti između 16 °C i 40 °C (60,8 °F i 104 °F).</p>	<p>Termometar koristite samo u navedenim uvjetima.</p>

Tehnički podatci

- Mediblink bezkontaktni termometar M320, model: NT17
- Način mjerenja: infracrvenim senzorom, bez kontakta
- Trajanje mjerenja: približno 1 sekunda
- Udaljenost: od 0,5 do 3 cm od čela/predmeta/tekućine
- Zaslonski prikaz: LCD-zaslon s plavom pozadinom, prikaz u °C (stupanj Celzija) ili °F (stupanj Fahrenheita)
- Razlučivost prikaza temperature: 0,1 °C/°F
- Funkcija memorije: moguće je pohraniti zadnjih 30 izmjerenih vrijednosti
- Funkcija štednje energije: Termometar se automatski isključuje nakon 30 sekundi
- Tjelesna temperatura:
Mjerno područje: 34 °C~43 °C (93,2 °F~109,4 °F)
Točnost: 36 °C~39 °C (96,8 °F~102,2 °F) : ± 0,2 °C;
ispod 36 °C i iznad 39 °C: ± 0,3 °C
- Temperatura predmeta:
Mjerno područje: 0 °C~100 °C (32,0 °F~212,0 °F)
Točnost: ≤ 20 °C : ± 1 °C; > 20 °C : ± 5 %
- Uvjeti za upotrebu: 16 °C~40 °C (60.8 °F~104 °F), s relativnom vlažnosti zraka do 95 % (bez ukapljivanja)
- Uvjeti skladištenja i transporta: -20 °C~+50 °C (-4 °F~+122 °F)
- Električno napajanje: 2 x 1,5 V AAA alkalne baterije (V = volt)
- Težina: približno 80 g (s baterijama)
- Dimenzije: (D x Š x V): približno 128,5 × 48,83 × 38,85 mm

Elektromagnetska otpornost na smetnje – EMC tablice

Upute i reference proizvođača - elektromagnetske emisije

Mediblink **beskontaktni termometar M320 (NT17)** je dizajniran za upotrebu u elektromagnetskom okruženju opisanom u nastavku. Kupac ili korisnik Mediblink **beskontaktnog termometra M320 (NT17)** mora osigurati upotrebu u takvom okruženju.

Test emisije	Usklađenost	Elektromagnetsko okruženje-napomena
RF – emisije	Skupina 1	Mediblink beskontaktni termometar M320 (NT17) koristi RF energiju isključivo za unutarnji rad. Zato je RF- emisija vrlo niska i vrlo vjerojatno neće uzrokovati smetnje u radu obližnjih elektroničkih uređaja.
RF – emisije CISPR 11	Razred B	Model beskontaktni termometar M320 (NT17) je namijenjen za korištenje u svim objektima, uključujući stambene prostore i one koji su povezani s javnom električnom mrežom koja opskrbljuje stambene zgrade.
Emisije fluktuacija prema IEC 61000-3-2	Ne primjenjuje se	
Volumenske fluktuacije prema IEC 61000-3-3	Ne primjenjuje se	

Upute i reference proizvođača elektromagnetske emisije

Mediblink **beskontaktni termometar M320 (NT17)** je dizajniran za upotrebu u elektromagnetskom okruženju opisanom u nastavku. Kupac ili korisnik Mediblink **beskontaktnog termometra M320 (NT17)** mora osigurati upotrebu u takvom okruženju.

Provjera otpornosti na smetnje	IEC 60601 testna brzina	Razina usklađenosti	Elektromagnetsko okruženje – smjernice
Pražnjenje statičkog elektriciteta prema IEC 61000-4-2	± 6 kV dodir ± 8 kV zrak	± 6 kV dodir ± 8 kV zrak	Pod mora mora biti od drveta, betona ili pokriven keramičkim pločicama. Ako je pod prekriven sintetičkim materijalom, relativna vlažnost zraka mora biti najmanje 30%.
Frekvencija opskrbnog sustava (50/60Hz) prema IEC 61000-4-8	3 A/m	3 A/m	Kvaliteta napona napajanja mora odgovarati tipičnom poslovnom ili bolničkom okruženju.

Elektromagnetska otpornost na smetnje – EMC tablice

Upute i reference proizvođača - elektromagnetske emisije			
Mediblink beskontaktni termometar M320 (NT17) je dizajniran za upotrebu u elektromagnetskom okruženju opisanom u nastavku. Kupac ili korisnik Mediblink beskontaktnog termometra M320 (NT17) mora osigurati upotrebu u takvom okruženju.			
Provjera otpornosti na smetnje	IEC 60601–testna brzina	Razina usklađenosti	Elektromagnetsko okruženje – smjernice
RF-vrijednosti smetnji prema IEC 61000-4-3	od 80 MHz do 2,5 GHz	3 V/m	<p>Prijenosna i mobilna radijska oprema može se koristiti u blizini Mediblink beskontaktnog termometra M320 (NT17), ali prema preporučenoj sigurnosnoj udaljenosti izračunatoj prema jednadžbi koja odgovara frekvenciji odašiljanja. Preporučena sigurnosna udaljenost:</p> $d = 1,2\sqrt{P}$ $d = 1,2\sqrt{P} \quad \text{od 80 MHz do 800 MHz}$ $d = 2,3\sqrt{P} \quad \text{od 800 MHz to 2,5 GHz}$ <p>P je nazivna snaga odašiljača u vatima (W) prema informacijama koje je naveo proizvođač odašiljača; d je preporučeno odstupanje u metrima. Snaga polja stacionarnih radio odašiljača manja je od odgovarajućeg omjera na svim frekvencijama.</p> <p>Poremećaji su mogući u blizini uređaja koji imaju sljedeću oznaku </p>
NAPOMENA 1 Pri 80 MHz i 800 MHz primjenjuje se veća vrijednost.			
NAPOMENA 2 Ove smjernice se ne primjenjuju u svim situacijama. Na širenje elektromagnetskih valova utječu apsorpcija i lom iz zgrada, objekata i ljudi.			
<p>a. Snage polja stacionarnih odašiljača, kao što su bazne stanice radijskih uređaja i mobilnih telefona, amaterskih stanica, AM i FM radio i televizijskih odašiljača teoretski se ne mogu precizno odrediti. Za određivanje elektromagnetskog okruženja stacionarnih RF odašiljača preporučuje se mjerenje na licu mjesta. Ako su snage polja u blizini Mediblink beskontaktnog termometra M320 (NT17) iznad gore navedene razine usklađenosti, normalni rad Mediblink termometra treba pratiti na svakom mjestu primjene. Ako primijetite neuobičajena svojstva možda će vam biti potrebne dodatne mjere.</p> <p>b. Iznad frekvencijskog raspona 150 kHz do 80 MHz neka jakost polja bude manja od 3 V/m.</p>			

Elektromagnetska otpornost na smetnje – EMC tablice

Preporučena odstupanja između prijenosnih i mobilnih RF telekomunikacijskih uređaja i Mediblink termometra M320 (NT17)

Model Mediblink M320 (NT17) je predviđen za rad u elektromagnetskom okruženju gdje se kontroliraju RF vrijednosti poremećaja. Korisnik Mediblink M320 (NT17) može izbjeći elektromagnetske smetnje uzimajući u obzir minimalnu devijaciju prijenosnih i mobilnih RF telekomunikacijskih uređaja (odašiljača) - ovisno o izlaznoj snazi komunikacijskih uređaja, kao što je navedeno u nastavku.

Nazivna moć odašiljača (W)	Odmak ovisan od frekvencije odašiljača (m)		
	od 150 kHz do 80 MHz $d = 1,2\sqrt{P}$	od 80 MHz do 800 MHz $d = 1,2\sqrt{P}$	od 800 MHz do 2.5 GHz $d = 1,2\sqrt{P}$
0.01	0.12	0.12	0.23
0.1	0.38	0.38	0.73
1	1.2	1.2	2.3
10	3.8	3.8	7.3
100	12	12	23

Za odašiljače za koje nazivna snaga nije navedena u gornjoj tablici, odstupanje se može odrediti pomoću jednadžbe koja spada unutar određenog stupca gdje je P nazivna snaga odašiljača u W prema informacijama koje daje proizvođač odašiljača.

NAPOMENA 1 Pri 80 MHz i 800 MHz primjenjuje se veća vrijednost.

NAPOMENA 2 Ove smjernice se ne primjenjuju u svim situacijama. Na širenje elektromagnetskih valova utječu apsorpcija i lom iz zgrada, objekata i ljudi.

Jamstvo

Proizvod: Mediblink bezkontaktni termometar M320

Proizvođač: AVITA (Wujiang) CO., LTD, No.858. JiaoTong Road, Wujiang Economic Development Zone, JiangSu, P.R.C.

Ime, adresa, potpis i pečat prodavatelja:

Datum preuzimanja/prodaje:

UVJETI JAMSTVA

Poštovani kupci!

Jamstveni rok je 5 godina, a počinje danom kupnje ili danom isporuke robe i vrijedi samo za proizvode kupljene na području Republike Hrvatske. Pri korištenju jamstva potrebno je dostaviti račun i jamstvenu karticu. Stoga vas molimo da spremite račun i jamstvenu karticu!

Nažalost, zlouporaba uređaja je uzrok oko 95% pritužbi. Pomoću korisnih savjeta našeg servisnog centra lako možete riješiti te probleme, stoga nas nazovite ili nam se obratite putem e-maila (info@golia.hr).

Prije slanja uređaja u servis ili vraćanja prodavatelju, savjetujemo vam da nas kontaktirate telefonom.

Proizvođač jamči popravkom ili zamjenom sve greške u radu uređaja nastale uslijed nedostatka materijala ili proizvodnje. U slučaju da popravak ili zamjena proizvoda nije moguća, proizvođač vraća kupovnu cijenu kupcu.

Jamstvo se ne odnosi na: štete uzrokovane višom silom, nesreće, nepredviđene događaje (poput munje, poplave, požara itd.), nepravilnu upotrebu ili neispravni prijevoz, nepoštivanje propisa o sigurnosti ili održavanju ili neprofesionalnu intervenciju prilikom kvara proizvoda.

Tragovi svakodnevne uporabe (ogrebotine, udarci itd.) ne podliježu jamstvu. Jamstvo isključuje prava potrošača na naknadu štete koja

Jamstvo

proizlazi iz neodgovornosti prodavatelja. Kada preuzmu proizvod koji treba popraviti, servisna tvrtka i prodavatelj ne preuzimaju odgovornost za pohranjene podatke i postavke. Popravci izvršeni nakon isteka jamstvenog roka podložni su prethodnoj obavijesti.

Proizvođač jamči kvalitetu i besprijekoran rad proizvoda u jamstvenom roku koji počinje s datumom isporuke robe. Ako se popravak ne može izvršiti u razdoblju od 45 dana, proizvod će se zamijeniti ili će se, na pristanak kupca, izvršiti povrat novca.

U slučaju pritužbe, kontaktirajte nas telefonom na broj 01/6198 496 ili pošaljite e-mail na info@golia.hr.

U slučaju ozbiljne komplikacije ili štetnog događaja koji se dogodio upotrebom medicinskog proizvoda, korisnik/pacijent mora obavijestiti proizvođača (AVITA (Wujiang) CO., LTD) i nadležno tijelo države članice u kojoj ima prebivalište.



Proizvođač:
AVITA (Wujiang) CO., LTD
No.858. JiaoTong Road
Wujiang Economic Development Zone
JiangSu, P.R.C.

Proizvedeno za
(EU importer/uvoznik):
Mediblink d.o.o.
Gubčeva cesta 19
8210 Trebnje
Slovenija
info@mediblink.com
www.mediblink.com



MDSS GmbH
Schiffgraben 41
30175 Hannover
Germany

Verzija uputa za uporabu:
72-N17MN-PO11
M320-25062019-3
Datum izdavanja:
24.4.2017
Datum zadnjeg popravka:
26.3.2020

Zastupnik za HR:
Golia d.o.o.
XI Vrbik 3
10000 Zagreb
Tel: (01) 61-98-496
info@golia.hr
Servis i reklamacije: servis@golia.hr
www.golia.hr

CE
0598

Instructions for use, version No/
Verzija navodila za uporabo/
Verzija uputa za uporabu:
72-N17MN-PO11

M320-25062019-3

Issue date/
Datum izdaje/
Datum izdavanja:
24.4.2017

Date of last change/
Datum zadnjega popravka/
Datum zadnjeg popravka:
26.3.2020

Mediblink d.o.o.
Gubčeva cesta 19
8210 Trebnje
Slovenia
www.mediblink.com

CE
0598